

SUAS CONEXÕES

OTMOV[®]

CATÁLOGO DE TENDÊNCIAS

**SOLUÇÕES
PRÁTICAS
PARA
MÓVEIS**

EDIÇÃO REVISADA

Embarque em nosso mundo de conectividade fácil conhecendo e se maravilhando com nossas soluções.

Produtos desenvolvidos para atender o setor moveleiro agregando inúmeras facilidades para o usuário final.

Lançamentos para ambientes residenciais e comerciais que incorporam conectividade e praticidade à vida das pessoas.

Torres



Fabricação nacional:
Garante o melhor custo-benefício e qualidade das soluções.
Permite mais agilidade na entrega e tecnologia sempre à frente do mercado.
Customização, personalização e atendimento Normativo NBR.

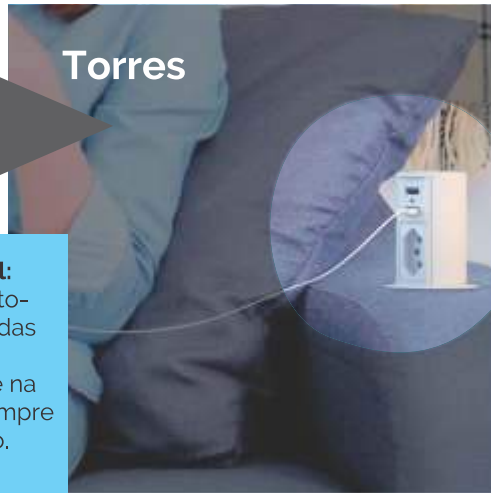

Réguas



Características Ambientais:
Fabricação com matéria-prima nobre, mesmo após o descarte, não causam danos algum ao meio ambiente com a reutilização do material.



Materiais Seguros: Tanto as soluções fabricadas em alumínio quanto em termoplástico de engenharia ABS/PC-V0.



Carregadores



Durabilidade e Resistência:
as soluções em alumínio possuem baixa oxidação, ou seja resistentes à corrosão em ambientes normais.

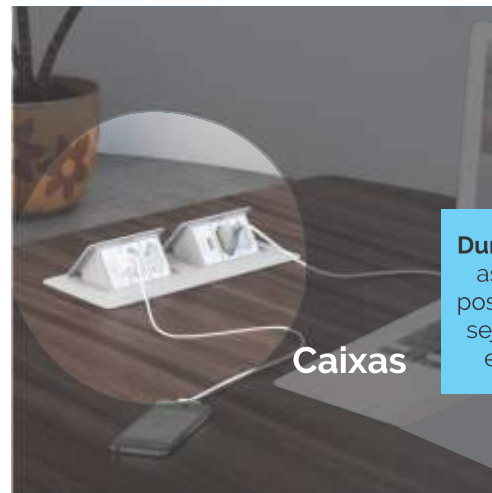

Caixas



Certificação: nossos produtos são certificados e seguem os padrões de qualidade apontados nas Normas Nacionais e Internacionais, como NR17 e Lei do Menor Esforço. 100% nacional.
Garantia de fabricação.



Valorize a indústria Nacional.



Abra sua câmera.
Aponte para o QR CODE.
Baixe nosso catálogo on line.



A Empresa

QTMOV® é uma marca de produtos da Dutotec Industrial. Soluções de conectividade elétrica que agregam mais valor tanto ao mobiliário residencial quanto ao corporativo. A fábrica faz questão de trabalhar com matéria prima de acordo com as normativas de qualidade, segurança e tecnologia.

Nossas soluções também são configuráveis, ou seja, podem ser personalizadas de acordo com as necessidades dos clientes.

Nossos produtos são utilizados em diferentes ambientes, como escritórios, cozinhas, salas, quartos, universidades, cafeterias, restaurantes, consultórios, hotéis, academias e muito mais.

Além disso, **a Dutotec Industrial atua também no mercado com a marca Dutotec.** São diversas linhas de materiais para projetos elétricos e de telecomunicações (TI), sendo as canaletas em alumínio e seus acessórios as mais conhecidas e procuradas.

Além delas, **a linha de caixas de piso é reconhecida no segmento**, sendo que esses produtos são lembrados há anos consecutivos pelos usuários da área. Dentro dos nichos de atuação, a construção civil e o corporativo são os principais segmentos da Dutotec, principalmente quando envolvem projetos comerciais de médio e grande porte. Nossas soluções também são muito usadas para atender o consumidor final e pequenas instalações elétricas.



Localizada no Distrito Industrial de Cachoeirinha na região metropolitana de Porto Alegre a empresa possui:

Unidade 1: Terreno de 32.000m² com área construída de 15.000m².

Unidade 2: Terreno de 26.500m² com área construída de 3.000m² e 6000m² em construção.

Unidade 3: Terreno de 22.500m² com 2000m² de área construída.

Av. das Indústrias, 50
Distrito Industrial de Cachoeirinha -RS - Brasil
Fones: +55 51 2117 6600 - 0800 702 6828
www.qtmov.com.br

pratik

Mini Totem Automático 10 e 20	6
Mini Totem Automático - Multicolor 10	7
Mini Totem Automático - Multicolor 20	8
Mini Totem Manual	9 a 19
Mini Totem Pop - Extensão	20
Caixa 128 - 3 Blocos	21
Caixa 6 Blocos - Abertura em Paralelo	22
Caixa 6 Blocos - Abertura em Simetria	23

open box

Open Box ABS - 4 e 8 Blocos	24
Open Box Alumínio - 4 e 8 Blocos	25
Componentes para Open Box - 4 e 8 Blocos	26
Caixa Multy 4"	27
Open Box One - 8 Blocos	28
Open Box Double - 8 Blocos	29
Componentes Open Box One e Double	30

smart

Caixa Passa Cabos - Séries 170 e 210	31
--	----

CLÁSSICA

Caixa Standard	32
Caixa Plus e Calhas Internas	33

-office

Caixa Office e Compartimento	34
Caixa Office Job	35
Réguas Rotativas - 6 e 9 Blocos	36
Régua Pannel	37
Xícara com aquecimento por Indução	38
Carregadores por Indução de Sobrepar	39
Carregadores por Indução de Embutir	40 a 42
Torre de Tomada Motorizada	43

PLUG AND PLAY

Réguas 220 e 280	44
Componentes das Réguas 220 e 280	45

Facility

Régua de Caixa - Série 170	46
Régua de Caixa - Série 210	47
Clean Box - Série 170	48
Slide Box - Série 170	49
Caixa Passa Cabos - Série 210	50
Réguas Séries 150 e 300 - 4 e 8 Blocos	51
Régua QTMov	52
Estação Móvel Horizontal	53
Estação Móvel Vertical	54
Caixa New 3	55
Caixa New 6	56
Caixa New Slim	57
Caixa Pop	58
Caixa de Embutir ABS - 3 Blocos	59
Mini Caixa de Embutir ABS - 4 Blocos	60

Facility

Caixa de Embutir ABS - 6 Blocos	61
Caixa Universal Retangular - 4 Blocos	62
Caixa Universal Quadrada	63
Caixa Universal Redonda	64
Caixa CR 5	65
Caixa Easy Box e Espelho Easy Box 4x2"	66
Mini USB	67
Mini USB Charger	68
Mini USB Duplo	69
Mini USB Turbo	70
Caixa Multy	71
Caixa Multy Passa Cabos	72
Passa Cabos - Redondo e Quadrado	73
Mini Espelhos - Série 10, 100 e 200	74
Mini Espelho Linear	75
Ziper Organizador de Cabos	76
Suporte para CPU	77
Braços Articuláveis	78
Suportes Móveis	79
Porta Copos	80

PERFITEC

Perfitec	81 e 82
----------------	---------

EMOJI TEC

Emoji Tec sem Anel	83
Emoji Tec com Anel	84

SONIC

Sonic Fixo	85
Sonic Móvel	86
Sonic Móvel com Presilha e Suporte	87
Sonic Duplo Fixo	88 a 92

ACCESS

Mini Colunas	93
Luminárias Multy e 3 em 1	94
Luminária Flex	95
Luminária Touch	96
Luminária Simple	97
Luminária Verticale	98

PIANNO

Cabideiro Horizontal	99
Cabideiro Vertical	100

Interruptores - Espelhos - Tomadas e Blocos	101
Outros Blocos	102
Conectores	103
Cabos	104

Gabaritos de Corte e Inform. Técnicas	105 a 109
Clientes	110



Aplicação

Cozinhas



Mesas



Estofados



Armários
aéreos



Utilização

Residencial



Corporativo



Plugou, usou.



Fabricação: Termoplástico.

Características do produto:

Fácil instalação.
Abertura automática.
Compatível com armários aéreos.

Cores Standard: Veja tabela abaixo.

A cor de detalhe é aplicada na tampa e no anel de acabamento do totem.

Configuração:

1 tomada elétrica e 2 USB.

Características Elétricas:

USB Entrada/Saída: 100 até 250V AC/5V DC - 3A.
(Compatível com smartphones Android e IOS).
A corrente máxima utilizando-se 1 saída USB é 3A.
Utilizando-se as 2 saídas USB, simultaneamente, a corrente total se divide conforme a demanda do aparelho.

Tomada NBR 14136.
Tensão máxima 250V AC.
Cabo de alimentação com 1,6m de comprimento.



Dimensional externo aparente: Ø 76mm.

Gabarito de corte: Ø 65mm.

Potência Máxima		
Modelo	127 V	220 V
10	1270 W	2200 W
20	2032 W	3520 W

Cor totem/cor detalhe	Modelo 10	Modelo 20
Preto	QM 12200.00	QM 12200.20
Cinza	QM 12200.01	QM 12200.21
Branco	QM 12200.02	QM 12200.22
Marrom	QM 12200.05	QM 12200.25
Preto/Cobreado	QM 12212.00	QM 12212.20
Branco/Cobreado	QM 12212.02	QM 12212.22
Preto/Ouro	QM 12213.00	QM 12213.20
Branco/Ouro	QM 12213.02	QM 12213.22
Preto/Cromado	QM 12214.00	QM 12214.20
Branco/Cromado	QM 12214.02	QM 12214.22



- Aplicação**
- Cozinhas 
- Mesas 
- Estofados 
- Armários aéreos 
- Utilização**
- Residencial 
- Corporativo 

 Plugou, usou.



Fabricação: Termoplástico.

Características do produto:

Fácil instalação.
Abertura automática.
Compatível com armários aéreos.

Cores Standard: Veja tabelas abaixo.

A cor de detalhe é aplicada na tampa e no anel de acabamento do totem.

Configuração:

1 tomada elétrica e 2 USB.

Características Elétricas:

USB Entrada/Saída: 100 até 250V AC/5V DC - 3 A.
(Compatível com smartphones Android e IOS).

A corrente máxima utilizando-se 1 saída USB é 3A. Utilizando-se as 2 saídas USB, simultaneamente, a corrente total se divide conforme a demanda do aparelho.

Tomada NBR 14136.

Tensão máxima: 250V AC.

Cabo de alimentação com 1,6m de comprimento.

Dimensional externo aparente: Ø 76mm.

Gabarito de corte: Ø 65mm.

Potência Máxima - Modelo 10

127 V	220 V
1270 W	2200 W

Cor totem/cor detalhe	Modelo 10	Cor totem/cor detalhe	Modelo 10	Cor totem/cor detalhe	Modelo 10
Preto/Azul	QM 12201.00	Preto/Amarelo	QM 12205.00	Preto/Rosa Metálico	QM 12209.00
Branco/Azul	QM 12201.02	Branco/Amarelo	QM 12205.02	Branco/Rosa Metálico	QM 12209.02
Preto/Vermelho	QM 12202.00	Preto/Verde Claro	QM 12206.00	Preto/Marrom Tabaco	QM 12210.00
Branco/Vermelho	QM 12202.02	Branco/Verde Claro	QM 12206.02	Branco/Marrom Tabaco	QM 12210.02
Preto/Bronze Adall	QM 12203.00	Preto/Laranja	QM 12207.00	Preto/Ultra Verde	QM 12211.00
Branco/Bronze Adall	QM 12203.02	Branco/Laranja	QM 12207.02	Branco/Ultra Verde	QM 12211.02
Preto/Concreto	QM 12204.00	Preto/Bronze Siemens	QM 12208.00		
Branco/Concreto	QM 12204.02	Branco/Bronze Siemens	QM 12208.02		



- Aplicação
- Cozinhas
- Mesas
- Estofados
- Armários aéreos
- Utilização
- Residencial
- Corporativo

Plugou, usou.



Dimensional externo aparente:
Ø 76mm.

Gabarito de corte: Ø 65mm.

Potência Máxima - Modelo 20	
127 V	220 V
2032 W	3520 W

Fabricação: Termoplástico.

Características do produto:

- Fácil instalação.
- Abertura automática.
- Compatível com armários aéreos.

Cores Standard: Veja tabelas abaixo.

A cor de detalhe é aplicada na tampa e no anel de acabamento do totem.

Configuração:

1 tomada elétrica e 2 USB.

Características Elétricas:

USB Entrada/Saída: 100 até 250V AC/5V DC - 3A.
(Compatível com smartphones Android e IOS).

A corrente máxima utilizando-se 1 saída USB é 3A. Utilizando-se as 2 saídas USB, simultaneamente, a corrente total se divide conforme a demanda do aparelho.

Tomada NBR 14136.

Tensão máxima: 250V AC.

Cabo de alimentação com 1,6m de comprimento.

Cor totem/cor detalhe	Modelo 20	Cor totem/cor detalhe	Modelo 20	Cor totem/cor detalhe	Modelo 20
Preto/Azul	QM 12201.20	Preto/Amarelo	QM 12205.20	Preto/Rosa Metálico	QM 12209.20
Branco/Azul	QM 12201.22	Branco/Amarelo	QM 12205.22	Branco/Rosa Metálico	QM 12209.22
Preto/Vermelho	QM 12202.20	Preto/Verde Claro	QM 12206.20	Preto/Marrom Tabaco	QM 12210.20
Branco/Vermelho	QM 12202.22	Branco/Verde Claro	QM 12206.22	Branco/Marrom Tabaco	QM 12210.22
Preto/Bronze Adall	QM 12203.20	Preto/Laranja	QM 12207.20	Preto/Ultra Verde	QM 12211.20
Branco/Bronze Adall	QM 12203.22	Branco/Laranja	QM 12207.22	Branco/Ultra Verde	QM 12211.22
Preto/Concreto	QM 12204.20	Preto/Bronze Siemens	QM 12208.20		
Branco/Concreto	QM 12204.22	Branco/Bronze Siemens	QM 12208.22		

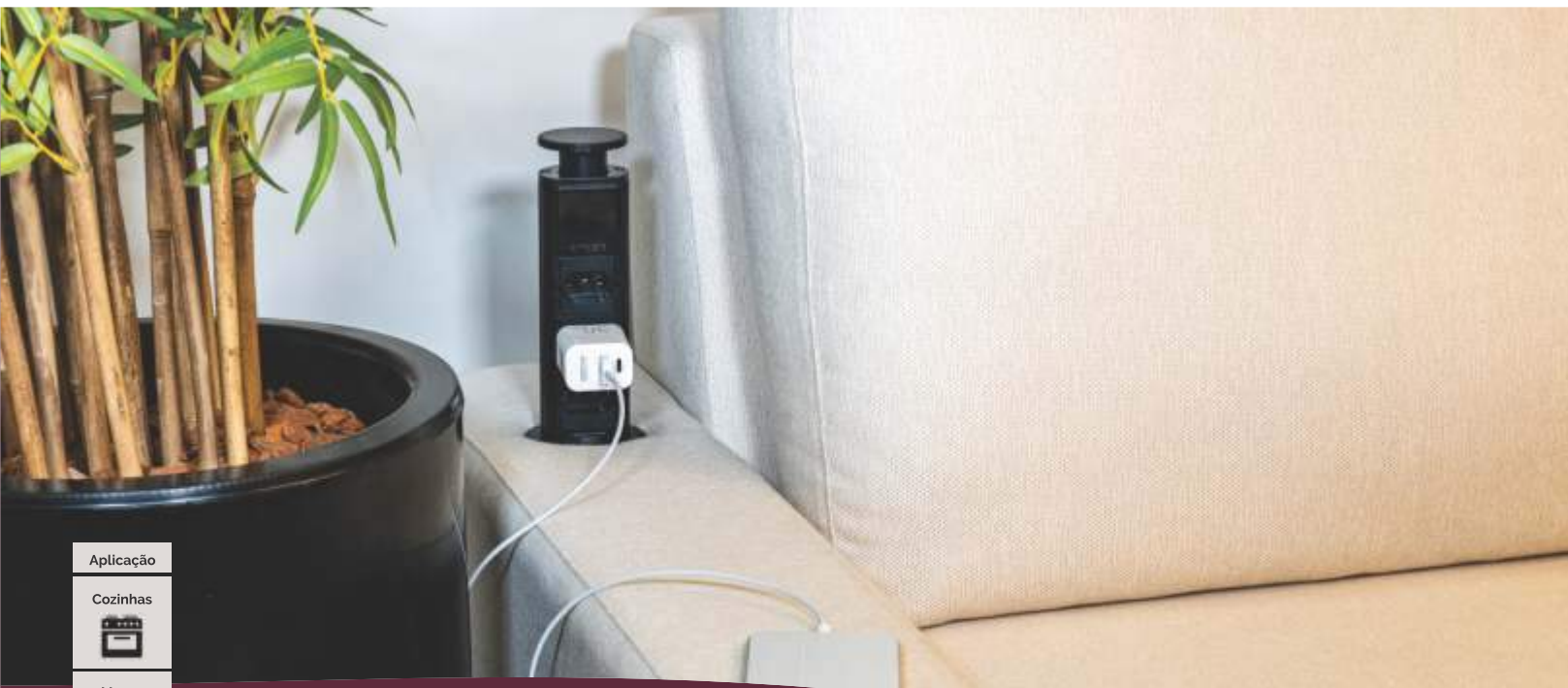

- Aplicação**
- Cozinhas
 - Mesas

- Utilização**
- Residencial
 - Corporativo

Plugou, usou.



Fabricação:

Alumínio extrudado e termoplástico .

Características do produto:

Fácil instalação. Abertura manual push pull.

Cores Standard:

Preto, cinza, branco, marrom, rosa, vermelho e azul.

Perfil anodizado, frontal em termoplástico na cor escolhida e tampa pintada na cor do frontal.

Características Elétricas:

USB Entrada/Saída: 100 até 250V AC/5V DC - 3A.

(Compatível com smartphones Android e IOS).

A corrente máxima utilizando-se 1 saída USB é 3A. Utilizando-se as 2 saídas USB, simultaneamente, a corrente total se divide conforme a demanda do aparelho.

Tomadas NBR 14136

Tensão de máxima: 250V AC / 10A ou 20A.

Cabo de alimentação com 1,6m de comprimento.

Profundidades mínimas para instalação: Ver página 105 .

Gabarito de corte: Ø60mm

Potência Máxima		
Modelo	127 V	220 V
10A	1270 W	2200 W
20A	2540 W	4400 W

Configuração	Acabamentos						
	Preto	Cinza	Branco	Marrom	Rosa	Vermelho	Azul
2 tomadas elétricas 10A	QM 12050.00	QM 12050.01	QM 12050.02	QM 12050.05	QM 12050.06	QM 12050.03	QM 12050.04
2 tomadas elétricas 20A	QM 12050.20	QM 12050.21	QM 12050.22	QM 12050.25	QM 12050.26	QM 12050.23	QM 12050.24
3 tomadas elétricas 10A	QM 12051.00	QM 12051.01	QM 12051.02	QM 12051.05	QM 12051.06	QM 12051.03	QM 12051.04
3 tomadas elétricas 20A	QM 12051.20	QM 12051.21	QM 12051.22	QM 12051.25	QM 12051.26	QM 12051.23	QM 12051.24
2 tom. elét. 10A + 1 RJ45	QM 12052.00	QM 12052.01	QM 12052.02	QM 12052.05	QM 12052.06	QM 12052.03	QM 12052.04
2 tom. elét. 20A + 1 RJ45	QM 12052.20	QM 12052.21	QM 12052.22	QM 12052.25	QM 12052.26	QM 12052.23	QM 12052.24
1 tom. elét. 10A + 2 USB	QM 12055.00	QM 12055.01	QM 12055.02	QM 12055.05	QM 12055.06	QM 12055.03	QM 12055.04
1 tom. elét. 20A + 2 USB	QM 12055.20	QM 12055.21	QM 12055.22	QM 12055.25	QM 12055.26	QM 12055.23	QM 12055.24
2 tom. elét. 10A + 2 USB	QM 12056.00	QM 12056.01	QM 12056.02	QM 12056.05	QM 12056.06	QM 12056.03	QM 12056.04
2 tom. elét. 20A + 2 USB	QM 12056.20	QM 12056.21	QM 12056.22	QM 12056.25	QM 12056.26	QM 12056.23	QM 12056.24
1 tom. elét. 10A + 2 USB + 1RJ45	QM 12057.00	QM 12057.01	QM 12057.02	QM 12057.05	QM 12057.06	QM 12057.03	QM 12057.04
1 tom. elét. 20A + 2 USB + 1RJ45	QM 12057.20	QM 12057.21	QM 12057.22	QM 12057.25	QM 12057.26	QM 12057.23	QM 12057.24



- Aplicação**
- Cozinhas
 - Mesas
 - Estofados

- Utilização**
- Residencial
 - Corporativo



Fabricação: Ligas metálicas e termoplástico .

Características do produto:

Fácil instalação.
Abertura manual push pull.

Cores Standard: Veja tabelas.

Disponível em cores predominantes ou modelos com detalhe metalizado, Outras cores sob consulta.

Configurações:

Veja tabelas.



Tomadas elétricas e USB						
Acabamentos						
Configuração	Preto	Cinza	Branco	Marrom	Outras Cores	
2 NBR 10A	QM 52050.00	QM 52050.01	QM 52050.02	QM 52050.05	QM 52050.09	
2 NBR 20A	QM 52050.20	QM 52050.21	QM 52050.22	QM 52050.25	QM 52050.29	
3 NBR 10A	QM 52051.00	QM 52051.01	QM 52051.02	QM 52051.05	QM 52051.09	
3 NBR 20A	QM 52051.20	QM 52051.21	QM 52051.22	QM 52051.25	QM 52051.29	
4 NBR 10A	QM 52052.00	QM 52052.01	QM 52052.02	QM 52052.05	QM 52052.09	
4 NBR 20A	QM 52052.20	QM 52052.21	QM 52052.22	QM 52052.25	QM 52052.29	
5 NBR 10A	QM 52053.00	QM 52053.01	QM 52053.02	QM 52053.05	QM 52053.09	
5 NBR 20A	QM 52053.20	QM 52053.21	QM 52053.22	QM 52053.25	QM 52053.29	
6 NBR 10A	QM 52054.00	QM 52054.01	QM 52054.02	QM 52054.05	QM 52054.09	
6 NBR 20A	QM 52054.20	QM 52054.21	QM 52054.22	QM 52054.25	QM 52054.29	
2 NBR 10A + 2 USB Turbo	QM 52055.00	QM 52055.01	QM 52055.02	QM 52055.05	QM 52055.09	
2 NBR 20A + 2 USB Turbo	QM 52055.20	QM 52055.21	QM 52055.22	QM 52055.25	QM 52055.29	
2 NBR 10A + 2 USB Rápido	QM 52056.00	QM 52056.01	QM 52056.02	QM 52056.05	QM 52056.09	
2 NBR 20A + 2 USB Rápido	QM 52056.20	QM 52056.21	QM 52056.22	QM 52056.25	QM 52056.29	
3 NBR 10A + 2 USB Turbo	QM 52057.00	QM 52057.01	QM 52057.02	QM 52057.05	QM 52057.09	
3 NBR 20A + 2 USB Turbo	QM 52057.20	QM 52057.21	QM 52057.22	QM 52057.25	QM 52057.29	
3NBR 10A + 2 USB Rápido	QM 52058.00	QM 52058.01	QM 52058.02	QM 52058.05	QM 52058.09	
3 NBR 20A + 2 USB Rápido	QM 52058.20	QM 52058.21	QM 52058.22	QM 52058.25	QM 52058.29	



Potência Máxima		
Modelo	127 V	220 V
10	1270 W	2200 W
20	2032 W	3520 W

Cores Standard dos modelos metalizados:

A primeira cor descrita na tabela refere-se a cor predominante do produto e a segunda ao acabamento superior do produto,

Características Elétricas:

Tomada NBR 14136.
Tensão máxima: 250V~
Cabo de alimentação com 1,6m e plugue NBR 180°.

Modelo com USB Rápido:

1 porta USB tipo A.
1 porta USB tipo C.
Saída USB 5V DC - 3A 15W.
A corrente máxima utilizando-se 1 saída USB é 3A.
Utilizando 2 saídas simultaneamente, a corrente total se divide conforme demanda dos aparelhos.

Tomadas elétricas e USB				
Acabamentos Metalizados				
Configuração	Preto/Grafite	Preto/Ouro	Branco/Cobreado	Branco/Cromado
2 NBR 10A	QM 52050.03	QM 52050.04	QM 52050.06	QM 52050.07
2 NBR 20A	QM 52050.23	QM 52050.24	QM 52050.26	QM 52050.27
3 NBR 10A	QM 52051.03	QM 52051.04	QM 52051.06	QM 52051.07
3 NBR 20A	QM 52051.23	QM 52051.24	QM 52051.26	QM 52051.27
4 NBR 10A	QM 52052.03	QM 52052.04	QM 52052.06	QM 52052.07
4 NBR 20A	QM 52052.23	QM 52052.24	QM 52052.26	QM 52052.27
5 NBR 10A	QM 52053.03	QM 52053.04	QM 52053.06	QM 52053.07
5 NBR 20A	QM 52053.23	QM 52053.24	QM 52053.26	QM 52053.27
6 NBR 10A	QM 52054.03	QM 52054.04	QM 52054.06	QM 52054.07
6 NBR 20A	QM 52054.23	QM 52054.24	QM 52054.26	QM 52054.27
2 NBR 10A + 2 USB Turbo	QM 52055.03	QM 52055.04	QM 52055.06	QM 52055.07
2 NBR 20A + 2 USB Turbo	QM 52055.23	QM 52055.24	QM 52055.26	QM 52055.27
2 NBR 10A + 2 USB Rápido	QM 52056.03	QM 52056.04	QM 52056.06	QM 52056.07
2 NBR 20A + 2 USB Rápido	QM 52056.23	QM 52056.24	QM 52056.26	QM 52056.27
3 NBR 10A + 2 USB Turbo	QM 52057.03	QM 52057.04	QM 52057.06	QM 52057.07
3 NBR 20A + 2 USB Turbo	QM 52057.23	QM 52057.24	QM 52057.26	QM 52057.27
3NBR 10A + 2 USB Rápido	QM 52058.03	QM 52058.04	QM 52058.06	QM 52058.07
3 NBR 20A + 2 USB Rápido	QM 52058.23	QM 52058.24	QM 52058.26	QM 52058.27

Modelo com USB Turbo:

1 porta USB tipo A com tecnologia QC-3 (Quick Charge 3)
1 porta USB tipo C com tecnologia PD (Power Delivery)
Saídas portas USB Turbo:
Tipo A ou C: 5V-3A / 9V-3A / 12V-2.5A / 15V-2A.
Para que ambas funções de carregamento turbo funcionem é necessário que o smartphone também tenha a tecnologia.
Caso não tenha, o produto carregará o smartphone normalmente, porém numa velocidade menor.

Gabarito de corte: Ø60mm



- Aplicação**
- Cozinhas
 - Mesas
 - Estofados

- Utilização**
- Residencial
 - Corporativo

Plugou, usou.



Fabricação: Ligas metálicas e termoplástico .

Características do produto:

Fácil instalação.
Abertura manual push pull.

Cores Standard: Veja tabelas.

Disponível em cores predominantes ou modelos com detalhe metalizado.
Outras cores sob consulta.

Configurações:

Veja tabelas.

Potência Máxima		
Modelo	127 V	220 V
10	1270 W	2200 W
20	2032 W	3520 W

Indução, USB e Tomadas Elétricas					
Acabamentos					
Configuração	Preto	Cinza	Branco	Marrom	Outras Cores
3 NBR 10A + Indução	QM 52051.00 SF	QM 52051.01 SF	QM 52051.02 SF	QM 52051.05 SF	QM 52051.09 SF
3 NBR 20A + Indução	QM 52051.20 SF	QM 52051.21 SF	QM 52051.22 SF	QM 52051.25 SF	QM 52051.29 SF
2 NBR 10A + 2 USB Turbo + Indução	QM 52055.00 SF	QM 52055.01 SF	QM 52055.02 SF	QM 52055.05 SF	QM 52055.09 SF
2 NBR 20A + 2 USB Turbo + Indução	QM 52055.20 SF	QM 52055.21 SF	QM 52055.22 SF	QM 52055.25 SF	QM 52055.29 SF
2 NBR 10A + 2 USB Rápido + Indução	QM 52056.00 SF	QM 52056.01 SF	QM 52056.02 SF	QM 52056.05 SF	QM 52056.09 SF
2 NBR 20A + 2 USB Rápido + Indução	QM 52056.20 SF	QM 52056.21 SF	QM 52056.22 SF	QM 52056.25 SF	QM 52056.29 SF
3 NBR 10A + 2 USB Turbo + Indução	QM 52057.00 SF	QM 52057.01 SF	QM 52057.02 SF	QM 52057.05 SF	QM 52057.09 SF
3 NBR 20A + 2 USB Turbo + Indução	QM 52057.20 SF	QM 52057.21 SF	QM 52057.22 SF	QM 52057.25 SF	QM 52057.29 SF
3NBR 10A + 2 USB Rápido + Indução	QM 52058.00 SF	QM 52058.01 SF	QM 52058.02 SF	QM 52058.05 SF	QM 52058.09 SF
3 NBR 20A + 2 USB Rápido + Indução	QM 52058.20 SF	QM 52058.21 SF	QM 52058.22 SF	QM 52058.25 SF	QM 52058.29 SF



Cores Standard dos modelos metalizados:

A primeira cor descrita na tabela refere-se a cor predominante do produto e a segunda ao acabamento do colar superior do produto.

Características Elétricas:

Tomada NBR 14136.

Tensão máxima: 250V~.

Cabo de alimentação com 1,6m e plugue NBR 180°.

Características da Indução:

Cabo 1,40m.

Potência Máxima: 15W

Necessita fonte de alimentação

c/ parâmetros de alimentação:

Mínimo: 9V / 1,67A I 15W

Ideal: 12V / 12A I 24W

Modelo com USB Rápido:

1 porta USB tipo A.

1 porta USB tipo C.

Saída USB 5V DC - 3A 15W.

A corrente máxima utilizando-se 1 saída USB é 3A.

Utilizando 2 saídas simultaneamente, a corrente total se divide conforme demanda dos aparelhos.

Modelo com USB Turbo:

1 porta USB tipo A com tecnologia QC-3 (Quick Charge 3)

1 porta USB tipo C com tecnologia PD (Power Delivery)

Saídas portas USB Turbo:

Tipo A ou C: 5V-3A / 9V-3A / 12V-2,5A / 15V-2A.

Para que ambas funções de carregamento turbo funcionem é necessário que o smartphone também tenha a tecnologia.

Caso não tenha, o produto carregará o smartphone normalmente, porém numa velocidade menor.

Gabarito de corte: Ø60mm

Indução, USB e Tomadas Elétricas

Acabamentos Metalizados

Configuração	Preto/Grafite	Preto/Ouro	Branco/Cobreado	Branco/Cromado
3 NBR 10A + Indução	QM 52051.03 SF	QM 52051.04 SF	QM 52051.06 SF	QM 52051.07 SF
3 NBR 20A + Indução	QM 52051.23 SF	QM 52051.24 SF	QM 52051.26 SF	QM 52051.27 SF
2 NBR 10A + 2 USB Turbo + Indução	QM 52055.03 SF	QM 52055.04 SF	QM 52055.06 SF	QM 52055.07 SF
2 NBR 20A + 2 USB Turbo + Indução	QM 52055.23 SF	QM 52055.24 SF	QM 52055.26 SF	QM 52055.27 SF
2 NBR 10A + 2 USB Rápido + Indução	QM 52056.03 SF	QM 52056.04 SF	QM 52056.06 SF	QM 52056.07 SF
2 NBR 20A + 2 USB Rápido + Indução	QM 52056.23 SF	QM 52056.24 SF	QM 52056.26 SF	QM 52056.27 SF
3 NBR 10A + 2 USB Turbo + Indução	QM 52057.03 SF	QM 52057.04 SF	QM 52057.06 SF	QM 52057.07 SF
3 NBR 20A + 2 USB Turbo + Indução	QM 52057.23 SF	QM 52057.24 SF	QM 52057.26 SF	QM 52057.27 SF
3NBR 10A + 2 USB Rápido + Indução	QM 52058.03 SF	QM 52058.04 SF	QM 52058.06 SF	QM 52058.07 SF
3 NBR 20A + 2 USB Rápido + Indução	QM 52058.23 SF	QM 52058.24 SF	QM 52058.26 SF	QM 52058.27 SF

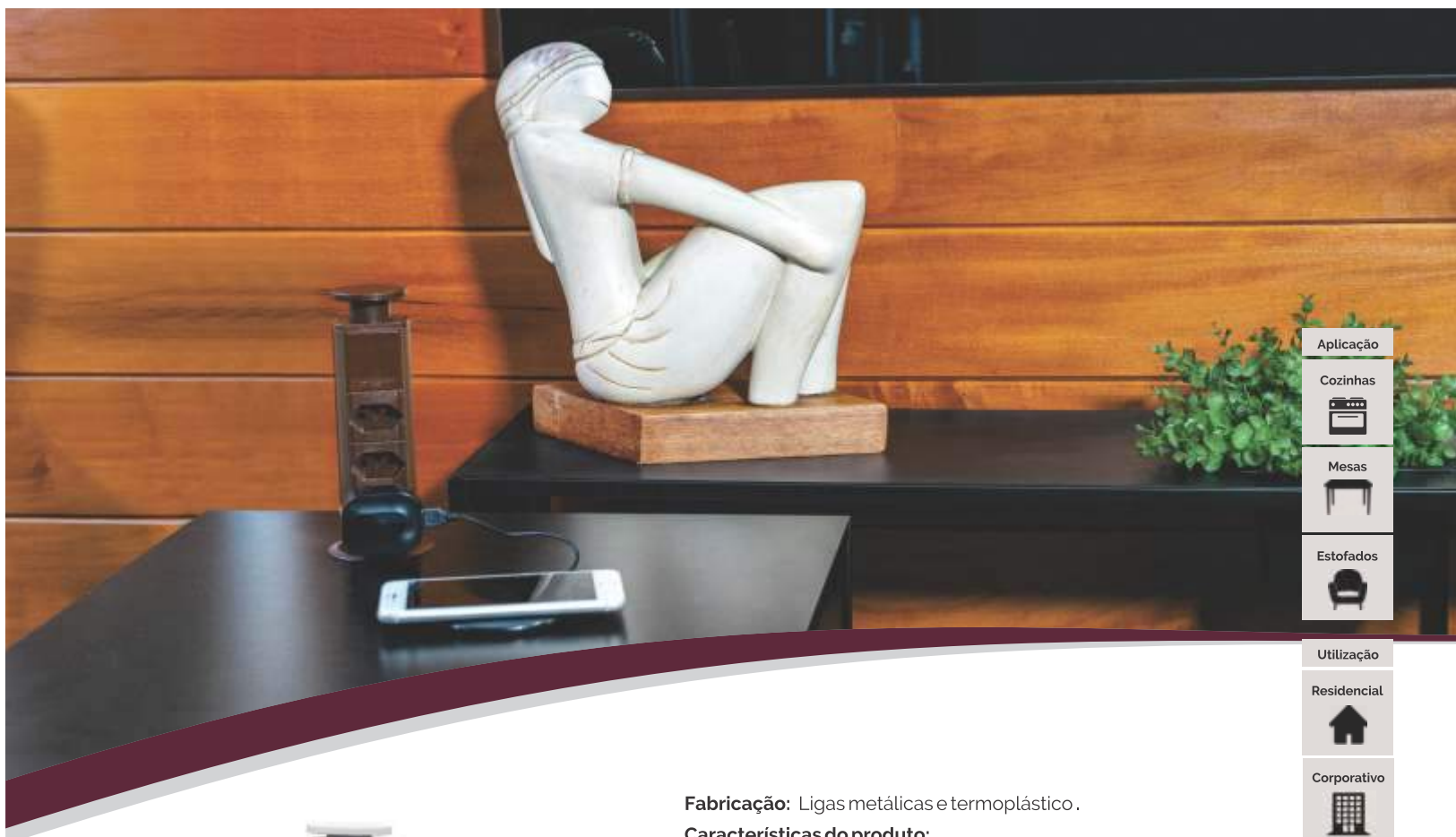

- Aplicação**
- Cozinhas
 - Mesas
 - Estofados

- Utilização**
- Residencial
 - Corporativo



Fabricação: Ligas metálicas e termoplástico.
Características do produto:
 Fácil instalação.
 Abertura manual push pull.

Cores Standard: Veja tabelas.
 Disponível em cores predominantes ou modelos com detalhe metalizado.
 Outras cores sob consulta.

Configurações:
 Veja tabelas.

Características Elétricas:
 Tomada NBR 14136.
 Tensão máxima: 250V~
 Cabo de alimentação com 1,6m de comprimento.

Automação, indução e tomadas elétricas					
Acabamentos					
Configuração	Preto	Cinza	Branco	Marrom	Outras Cores
3 NBR 10A + Automação	QM 52051.00 IA	QM 52051.01 IA	QM 52051.02 IA	QM 52051.05 IA	QM 52051.09 IA
3 NBR 10A + 2 USB Turbo + Automação	QM 52057.00 IA	QM 52057.01 IA	QM 52057.02 IA	QM 52057.05 IA	QM 52057.09 IA
3 NBR 10A + 2 USB Rápido + Automação	QM 52058.00 IA	QM 52058.01 IA	QM 52058.02 IA	QM 52058.05 IA	QM 52058.09 IA
3 NBR 10A + Indução	QM 52051.00 SF IA	QM 52051.01 SF IA	QM 52051.02 SF IA	QM 52051.05 SF IA	QM 52051.09 SF IA
2 NBR 10A + 2 USB Turbo + Indução	QM 52055.00 SF IA	QM 52055.01 SF IA	QM 52055.02 SF IA	QM 52055.05 SF IA	QM 52055.09 SF IA
2 NBR 10A + 2 USB Rápido + Indução	QM 52056.00 SF IA	QM 52056.01 SF IA	QM 52056.02 SF IA	QM 52056.05 SF IA	QM 52056.09 SF IA

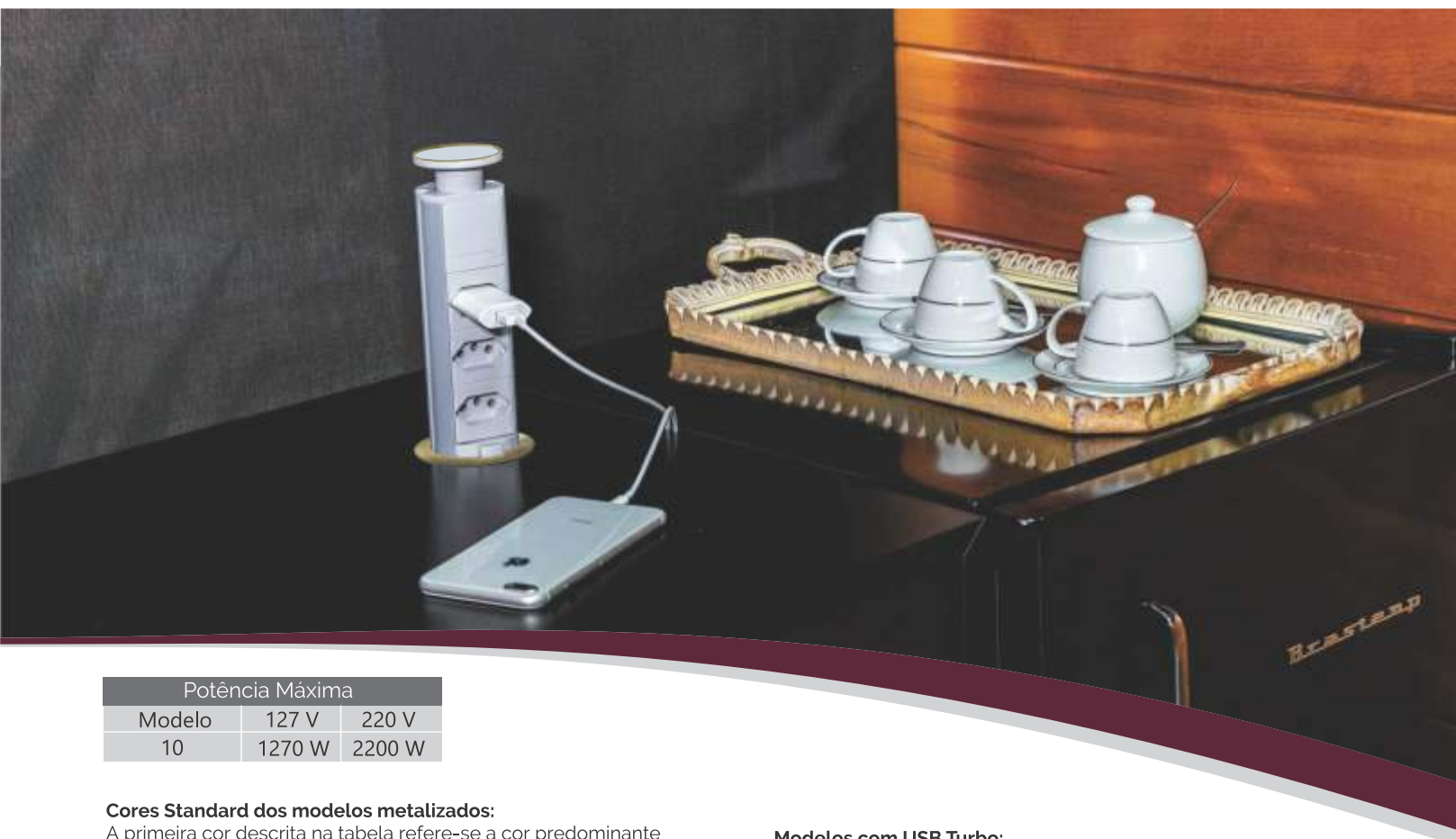

Potência Máxima		
Modelo	127 V	220 V
10	1270 W	2200 W

Cores Standard dos modelos metalizados:

A primeira cor descrita na tabela refere-se a cor predominante do produto e a segunda ao acabamento do colar superior do produto.

Características da Indução:

Cabo 1.40m.
Potência Máxima: 15W
Necessita fonte de alimentação c/ parâmetros de alimentação:
Mínimo: 9V / 1,67A | 15W
Ideal: 12V / 12A | 24W

Características da Automação:

Possui interruptor wi-fi para pareamento e/ou ligar e desligar o produto.
É possível ligar e desligar a alimentação elétrica do mini totem via App ou comando de voz, através de assistente virtual. (compatível com Alexa e Google Home).
App: e - WeLink Smart Home.

Modelos com USB Turbo:

1 porta USB tipo A com tecnologia QC-3 (Quick Charge 3)
1 porta USB tipo C com tecnologia PD (Power Delivery)
Saídas portas USB Turbo:
Tipo A ou C: 5V-3A / 9V-3A / 12V-2,5A / 15V-2A.
Para que ambas funções de carregamento turbo funcionem é necessário que o smartphone também tenha a tecnologia.
Caso não tenha, o produto carregará o smartphone normalmente, porém numa velocidade menor.

Modelo com USB Rápido:

1 porta USB tipo A.
1 porta USB tipo C.
Saída USB 5V DC - 3A 15W.
A corrente máxima utilizando-se 1 saída USB é 3A.
Utilizando 2 saídas simultaneamente, a corrente total se divide conforme demanda dos aparelhos.

Gabarito de corte: Ø60mm

Automação, Indução e tomadas elétricas

Acabamentos metalizados

Configuração	Preto/Grafite	Preto/Ouro	Branco/Cobreado	Branco/Cromado
3 NBR 10A + Automação	QM 52051.03 IA	QM 52051.04 IA	QM 52051.06 IA	QM 52051.07 IA
3 NBR 10A + 2 USB Turbo + Automação	QM 52057.03 IA	QM 52057.04 IA	QM 52057.06 IA	QM 52057.07 IA
3 NBR 10A + 2 USB Rápido + Automação	QM 52058.03 IA	QM 52058.04 IA	QM 52058.06 IA	QM 52058.07 IA
3 NBR 10A + Indução	QM 52051.03 SF IA	QM 52051.04 SF IA	QM 52051.06 SF IA	QM 52051.07 SF IA
2 NBR 10A + 2 USB Turbo + Indução	QM 52055.03 SF IA	QM 52055.04 SF IA	QM 52055.06 SF IA	QM 52055.07 SF IA
2 NBR 10A + 2 USB Rápido + Indução	QM 52056.03 SF IA	QM 52056.04 SF IA	QM 52056.06 SF IA	QM 52056.07 SF IA



- Aplicação
- Cozinhas
- Mesas
- Estofados
- Utilização
- Residencial
- Corporativo

Plugou, usou.



Fabricação: Ligas metálicas e termoplástico .

Características do produto:
Fácil instalação.
Abertura manual push pull.

Cores Standard: Veja tabelas.
Disponível em cores predominantes ou modelos com detalhe metalizado.
Outras cores sob consulta.

Configurações:
Veja tabelas.

Características Elétricas:
Tomada NBR 14136.
Tensão máxima: 250V~
Cabo de alimentação com 1,6m de comprimento.

Cabo de Rede CAT6, USB e tomadas elétricas					
Acabamentos					
Configuração	Preto	Cinza	Branco	Marrom	Outras Cores
3 NBR 10A + CAT 6	QM 52061.00	QM 52061.01	QM 52061.02	QM 52061.05	QM 52061.09
3 NBR 10A + 2 USB Turbo + CAT 6	QM 52067.00	QM 52067.01	QM 52067.02	QM 52067.05	QM 52067.09
3 NBR 10A + 2 USB Rápido + CAT 6	QM 52068.00	QM 52068.01	QM 52068.02	QM 52068.05	QM 52068.09
3 NBR 20A + CAT 6	QM 52061.20	QM 52061.21	QM 52061.22	QM 52061.25	QM 52061.29
3 NBR 20A + 2 USB Turbo + CAT 6	QM 52067.20	QM 52067.21	QM 52067.22	QM 52067.25	QM 52067.29
3 NBR 20A + 2 USB Rápido + CAT 6	QM 52068.20	QM 52068.21	QM 52068.22	QM 52068.25	QM 52068.29



Potência Máxima		
Modelo	127 V	220 V
10	1270 W	2200 W
20	2032 W	3520 W

Cores Standard dos modelos metalizados:

A primeira cor descrita na tabela refere-se a cor predominante do produto e a segunda ao acabamento superior do produto.

Modelos com USB Turbo:

1 porta USB tipo A com tecnologia QC-3 (Quick Charge 3)
 1 porta USB tipo C com tecnologia PD (Power Delivery)
 Saídas portas USB Turbo:
 Tipo A ou C: 5V-3A / 9V-3A / 12V-2.5A / 15V-2A.
 Para que ambas funções de carregamento turbo funcionem é necessário que o smartphone também tenha a tecnologia. Caso não tenha, o produto carregará o smartphone normalmente, porém numa velocidade menor.

Modelo com USB Rápido:

1 porta USB tipo A.
 1 porta USB tipo C.
 Saída USB 5V DC - 3A 15W.
 A corrente máxima utilizando-se 1 saída USB é 3A.
 Utilizando 2 saídas simultaneamente, a corrente total se divide conforme demanda dos aparelhos.

Modelos com Cabo de Rede CAT6:

Conector RJ45 fêmea CAT6
 Suporta conexões de até 1000 Mbps.

Gabarito de corte: Ø60mm

Cabo de Rede CAT6, USB e tomadas elétricas

Acabamentos metalizados

Configuração	Preto/Grafite	Preto/Ouro	Branco/Cobreado	Branco/Cromado
3 NBR 10A + CAT 6	QM 52061.03	QM 52061.04	QM 52061.06	QM 52061.07
3 NBR 10A + 2 USB Turbo + CAT 6	QM 52067.03	QM 52067.04	QM 52067.06	QM 52067.07
3 NBR 10A + 2 USB Rápido + CAT 6	QM 52068.03	QM 52068.04	QM 52068.06	QM 52068.07
3 NBR 20A + CAT 6	QM 52061.23	QM 52061.24	QM 52061.26	QM 52061.27
3 NBR 20A + 2 USB Turbo + CAT 6	QM 52067.23	QM 52067.24	QM 52067.26	QM 52067.27
3 NBR 20A + 2 USB Rápido + CAT 6	QM 52068.23	QM 52068.24	QM 52068.26	QM 52068.27

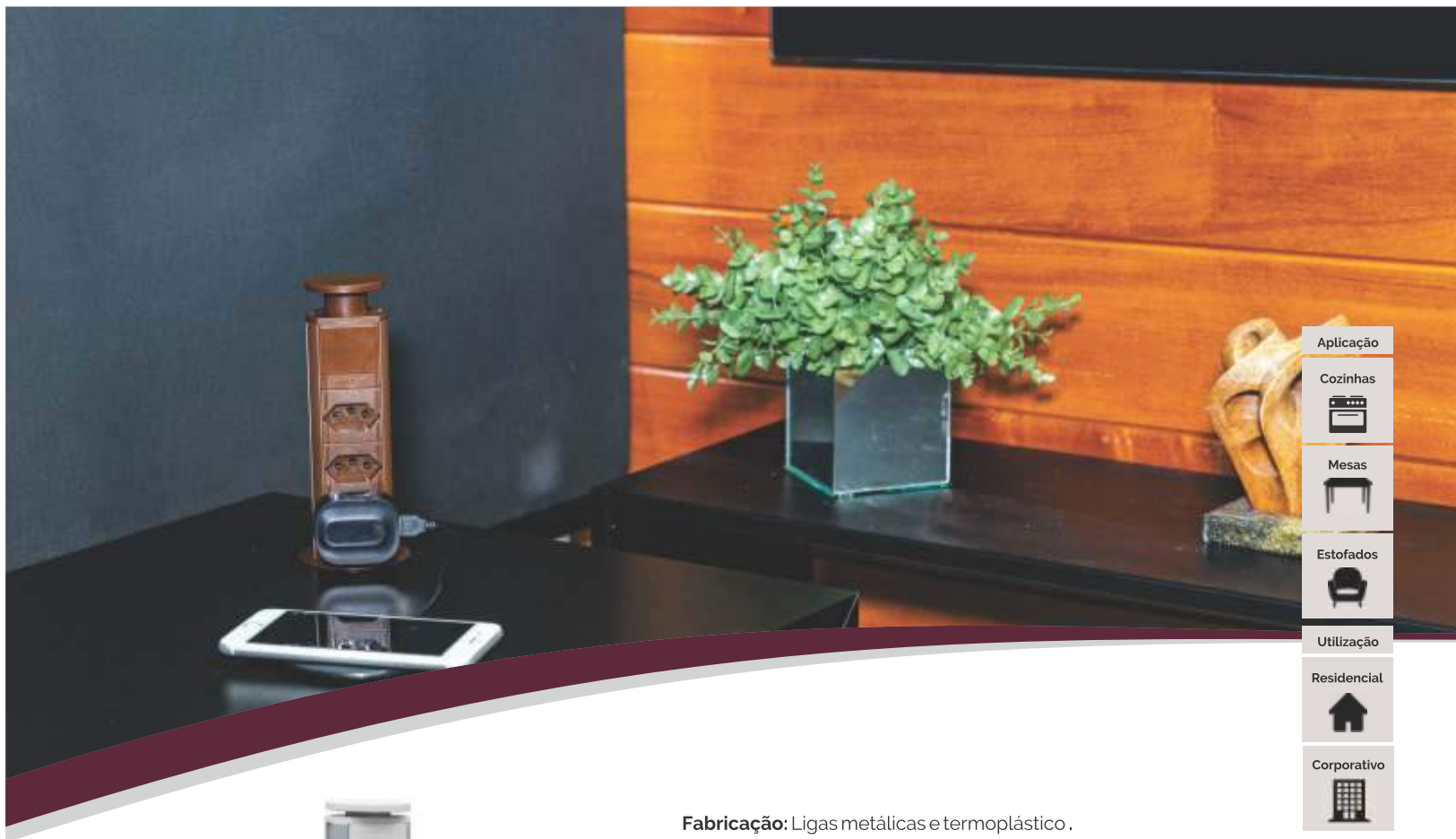

- Aplicação
- Cozinhas
- Mesas
- Estofados
- Utilização
- Residencial
- Corporativo

Plugou, usou.



Fabricação: Ligas metálicas e termoplástico .

Características do produto:

Fácil instalação,
Abertura manual push pull.

Cores Standard: Veja tabelas.

Disponível em cores predominantes ou modelos com detalhe metalizado.
Outras cores sob consulta.

Configurações:

Veja tabelas.

Características Elétricas:

Tomada NBR 14136.
Tensão máxima: 250V~
Cabo de alimentação com 1,6m de comprimento.

HDMI, USB e Tomadas elétricas

Acabamentos

Configuração	Preto	Cinza	Branco	Marrom	Outras Cores
3 NBR 10A + HDMI	QM 52071.00	QM 52071.01	QM 52071.02	QM 52071.05	QM 52071.09
3 NBR 10A + 2 USB Turbo + HDMI	QM 52077.00	QM 52077.01	QM 52077.02	QM 52077.05	QM 52077.09
3 NBR 10A + 2 USB Rápido + HDMI	QM 52078.00	QM 52078.01	QM 52078.02	QM 52078.05	QM 52078.09
3 NBR 20A + HDMI	QM 52071.20	QM 52071.21	QM 52071.22	QM 52071.25	QM 52071.29
3 NBR 20A + 2 USB Turbo + HDMI	QM 52077.20	QM 52077.21	QM 52077.22	QM 52077.25	QM 52077.29
3 NBR 20A + 2 USB Rápido + HDMI	QM 52078.20	QM 52078.21	QM 52078.22	QM 52078.25	QM 52078.29



Potência Máxima		
Modelo	127 V	220 V
10	1270 W	2200 W
20	2032 W	3520 W

Cores Standard dos modelos metalizados:

A primeira cor descrita na tabela refere-se a cor predominante do produto e a segunda ao acabamento superior do produto.

Modelos com USB Turbo:

1 porta USB tipo A com tecnologia QC-3 (Quick Charge 3)
 1 porta USB tipo C com tecnologia PD (Power Delivery)
 Saídas portas USB Turbo:
 Tipo A ou C: 5V-3A / 9V-3A / 12V-2,5A / 15V-2A.
 Para que ambas funções de carregamento turbo funcionem é necessário que o smartphone também tenha a tecnologia. Caso não tenha, o produto carregará o smartphone normalmente, porém numa velocidade menor.

Modelo com USB Rápido:

1 porta USB tipo A.
 1 porta USB tipo C.
 Saída USB 5V DC - 3A 15W.
 A corrente máxima utilizando-se 1 saída USB é 3A. Utilizando 2 saídas simultaneamente, a corrente total se divide conforme demanda dos aparelhos.

Modelos com HDMI:

Conector HDMI -Fêmea Fêmea versão 2.0
 Suporta resolução 4K - 60Hz.

Gabarito de corte: Ø60mm

HDMI, USB e Tomadas elétricas

Acabamentos Metalizados

Configuração	Preto/Grafite	Preto/Ouro	Branco/Cobreado	Branco/Cromado
3 NBR 10A + HDMI	QM 52071.03	QM 52071.04	QM 52071.06	QM 52071.07
3 NBR 10A + 2 USB Turbo + HDMI	QM 52077.03	QM 52077.04	QM 52077.06	QM 52077.07
3 NBR 10A + 2 USB Rápido + HDMI	QM 52078.03	QM 52078.04	QM 52078.06	QM 52078.07
3 NBR 20A + HDMI	QM 52071.23	QM 52071.24	QM 52071.26	QM 52071.27
3 NBR 20A + 2 USB Turbo + HDMI	QM 52077.23	QM 52077.24	QM 52077.26	QM 52077.27
3 NBR 20A + 2 USB Rápido + HDMI	QM 52078.23	QM 52078.24	QM 52078.26	QM 52078.27



Aplicação

Cozinhas



Mesas



Armário aéreo de cozinha



Utilização

Residencial



Corporativo



Plugou, usou.

Fabricação: Termoplástico.

Características do produto:

Fácil instalação,
Abertura manual, push pull,
Compatível com armário aéreo.

Cores Standard: Preto, Cinza, Branco e Marrom.

Configurações: 1 tomada elétrica e 2 USB ou 2 tomadas elétricas.

Características Elétricas:

USB:

Entrada/Saída: 100 até 250V AC/5V DC - 3A,
(Compatível com smartphones Android e IOS). (Para modelos que possuem USB).

A corrente máxima utilizando-se 1 saída USB é 3A. Utilizando-se as 2 saídas USB, simultaneamente, a corrente total se divide conforme a demanda do aparelho.

Tomada NBR 14136

Tensão máxima: 250V AC

Cabo de alimentação com 1,6m de comprimento.

Dimensional externo do produto: Ø84mm.

Gabarito de corte: Ø70mm.



Potência Máxima			
Modelo	127 V	220 V	
10	1270 W	2200 W	
20	2032 W	3520 W	

Acabamento	Modelo 10		Modelo 20	
	1 Tomada elétr. + 2USB	2 Tomadas elétr.	1 Tomada elétr. + 2USB	2 Tomadas elétr.
Preto	QM 52300.00	QM 52301.00	QM 52300.20	QM 52301.20
Cinza	QM 52300.01	QM 52301.01	QM 52300.21	QM 52301.21
Branco	QM 52300.02	QM 52301.02	QM 52300.22	QM 52301.22
Marrom	QM 52300.05	QM 52301.05	QM 52300.25	QM 52301.25



Aplicação

Mesas



Utilização

Residencial



Corporativo



Tipos de Colarinhos



Nível com Raio 10



Sobrepôr com Raio 10

Informações complementares:

- Produto não fornecido com conector RJ45, apenas o bloco para fixação do mesmo. Para qualquer outro tipo de bloco (RJ11, HDMI, DB9/DB15). Consultar a página de blocos.
- Conectores tipo emenda modelos HDMI, USB, RJ45 e DB15, não são compatíveis com as caixas Pratik.
- Cabo de alimentação vendido separadamente: QM 98002.00 - 1,5m.
- Para modelos que possuem saídas USB Charger, os mesmos são compatíveis com smartphones IOS e Android.

Produto compatível com tomadas e blocos Dutotec/Pezzi Linha 50.000

Fabricação:

Alumínio injetado e fundo de proteção em termoplástico.

Características do produto:

Capacidade: 3 tomadas elétricas ou dados.
 Abertura: Push Pull com sistema de molas.
 Colarinhos em 2 versões: De Nível c/ raio 10 e Sobrepôr c/ raio 10.

Cores Standard: Preto, Cinza e Branco.

Configurações Standard: Veja tabela abaixo.

Características Elétricas:

USB entrada/saída: 100V até 250V AC / 5V DC-2.1A. (Compatível com smartphones Android e IOS).
 Tensão e corrente máxima: 250V AC/ 10A.
 Possui tomada de alimentação tipo monitor.
 As tomadas elétricas já estão interligadas a tomada de alimentação da Caixa.

Dimensional externo aparente: 128 x 128mm.

Gabaritos de corte: Veja na página 105.

Modelo	Configuração	Preto	Cinza	Branco
De nível c/ R10	2 tom. elétricas + 1 bloco p/RJ 45	QM 15001.00	QM 15051.00	QM 15001.02
De nível c/ R10	1 tom. elétrica + 2 blocos p/ RJ 45	QM 15002.00	QM 15052.00	QM 15002.02
De sobrepôr c/R10	2 tom. elétricas + 1 bloco p/ RJ 45	QM 15004.00	QM 15054.00	QM 15004.02
De sobrepôr c/R10	1 tom. elétrica + 2 blocos p/ RJ 45	QM 15005.00	QM 15055.00	QM 15005.02
De nível c/R10	3 tom. elétricas	QM 15006.00	QM 15056.00	QM 15006.02
De sobrepôr c/R10	3 tom. elétricas	QM 15007.00	QM 15057.00	QM 15007.02
De nível c/ R10	2 tom. elétricas + 1 USB charger	QM 15008.00	QM 15058.00	QM 15008.02
De sobrepôr c/R10	2 tom. elétricas + 1 USB charger	QM 15009.00	QM 15059.00	QM 15009.02



Produto compatível com tomadas e blocos Dutotec/Pezzi Linha 50.000

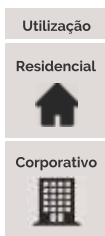

Fabricação:

Alumínio injetado, fundo de proteção em termoplástico.

Características do produto:

Capacidade: 6 tomadas elétricas ou dados (3 blocos em cada K7).
 Abertura: Push-pull c/ 2 tampas basculantes independentes que abrem p/ o mesmo lado.
 Colarinhos em 3 versões: Nível com canto reto, Nível c/ raio 10 e Sobrepor c/ raio 10.
 Fornecida com duas guias para fixação e proteção dos cabos.

Cores Standard: Preto, Cinza e Branco.

Configurações Standard: Veja tabela abaixo.

Características elétricas:

USB entrada/saída: 100V até 250V AC / 5V DC-2.1A.
 (Compatível com smartphones Android e IOS).
 Tensão e corrente máxima: 250V AC/ 10A.
 Possui tomada de alimentação tipo monitor.

Dimensional externo aparente: 264 x 130mm.

Gabarito de Corte: Veja na página 105.

Tipos de Colarinhos



Informações complementares:

- Produto não fornecido com conector RJ45, apenas o bloco para fixação do mesmo. Para qualquer outro tipo de bloco (RJ11, HDMI, DB9/DB15). Consultar a página de blocos.
- Conectores tipo emenda modelos HDMI, USB, RJ45 e DB15, não são compatíveis com as caixas Pratik.
- Cabo de alimentação vendido separadamente: QM 98002.00 - 1,5m.
- Para modelos que possuem saídas USB Charger, os mesmos são compatíveis com smartphones IOS e Android.

Modelo	Configuração	Preto	Cinza	Branco
De nível c/ canto reto	2 tom. elétricas + 2 blocos p/RJ 45 + 2 bl. Cegos	QM 15201.00	QM 15251.00	QM 15201.02
De nível c/ Raio 10	2 tom. elétricas + 2 blocos p/RJ 45 + 2 bl. Cegos	QM 15203.00	QM 15253.00	QM 15203.02
De sobrepor c/ R10	2 tom. elétricas + 2 blocos p/RJ 45 + 2 bl. Cegos	QM 15205.00	QM 15255.00	QM 15205.02
De sobrepor c/ R10	4 tom. elétricas + 2 USB charger	QM 15206.00	QM 15256.00	QM 15206.02

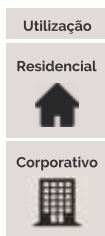

Produto compatível com tomadas e blocos Dutotec/Pezzi Linha 50.000



Tipos de Colarinhos



Nível com Raio 10



Nível com Canto Reto



Sobrepor com Canto Reto

Informações complementares:

- Produto não fornecido com conector RJ45, apenas os blocos para fixação dos mesmos. Para qualquer outro tipo de bloco (RJ11, HDMI, DB9/DB15). Consultar a página de blocos.
- Conectores tipo emenda modelos HDMI, USB, RJ45 e DB15, não são compatíveis com as caixas Pratik.
- Cabo de alimentação vendido separadamente: QM 98002.00 - 1,5m.
- Os modelos que possuem saídas USB charger, ao mesmos são compatíveis com smartphones IOS e Android.

Fabricação: Alumínio injetado

Características do produto:

Capacidade: 6 tomadas elétricas ou dados (3 blocos em cada K7).
 Abertura: Push Pull c/2 tampas basculantes independentes, que abrem para lados opostos.
 Colarinhos em 3 versões: Nível com raio 10, Nível com canto reto e Sobrepor com canto reto.
 Fornecida com duas guias para fixação e proteção dos cabos.
 Cabo de alimentação vendido separadamente.

Cores Standard: Preto, Cinza e Branco.

Configurações Standard; Veja tabela abaixo.

Características elétricas:

USB entrada/saída: 100V até 250V AC / 5V DC-2,1A.
 Tensão e corrente máxima: 250V AC/ 10A.
 Possui tomada de alimentação tipo monitor.

Dimensional externo aparente: 264 x 130mm.

Gabaritos de Corte: Veja na página 105.

Modelo	Configuração	Preto	Cinza	Branco
De nível c/ R10	2 tom. elétricas + 2 blocos p/RJ 45 + 2 bl. Cegos	QM 15301.00	QM 15351.00	QM 15301.02
De nível c/ canto reto	2 tom. elétricas + 2 blocos p/RJ 45 + 2 bl. Cegos	QM 15303.00	QM 15353.00	QM 15303.02
De sobrepor c/ canto reto	2 tom. elétricas + 2 blocos p/RJ 45 + 2 bl. Cegos	QM 15305.00	QM 15355.00	QM 15305.02
De sobrepor c/ canto reto	4 tom. elétricas + 2 USB charger	QM 15306.00	QM 15356.00	QM 15306.02



Produto compatível com tomadas e blocos Dutotec/Pezzi Linha 50.000

Aplicação

Mesas



Utilização

Residencial



Corporativo



4 Blocos



8 Blocos

Fabricação: Termoplástico,

Características do produto:

Baixo custo e fácil instalação.

Capacidade: 4 e 8 tomadas elétricas ou dados.

Abertura: Push Pull com amortecedores rotativos e molas.

Passa cabos tipo escova: Possibilita a saída dos cabos em qualquer posição linear à caixa.

Não possui montagem elétrica.

Cores Standard: ABS preto, cinza, branco ou ABS pintado (colarinho e tampa).

Outras cores sob consulta.

Configurações standard:

- **4 blocos:** Kit c/2 tomadas elétricas 20A, 1 bloco para conector RJ45 keystone ou systimax, 1 bloco cego, sem fundo de proteção.

- **8 blocos:** Kit c/ 3 tomadas elétricas 20A, 3 blocos para conectores RJ45 keystone ou systimax, 2 blocos cegos, sem fundo de proteção.

- **Sem blocos,** com fundo de proteção.

Dimensionais Externos:

4 blocos: 160 x 116 x (H= 147mm) - 8 blocos: 265 x 116 x (H= 147mm).

Gabaritos de corte: Veja na página 105.

Informações complementares:

Nas configurações com blocos os produtos não são fornecidos com conector RJ45, apenas os blocos para fixação dos mesmos.

Para qualquer outro tipo de bloco (RJ11, HDMI, DB9/DB15). Consulte página 102.

O bloco p/ RJ45 é compatível com USB 2.1A, USB, HDMI Emenda.

(veja na página 102).

Sem Blocos - ABS			Sem Blocos - ABS Pintado		
Acabamento	p/4 Blocos	p/8 Blocos	Acabamento	p/4 Blocos	p/8 Blocos
Preto	QM 17280.00	QM 17235.00	Preto	QM 17200.00	QM 17205.00
Cinza	QM 17280.01	QM 17235.01	Cinza	QM 17200.01	QM 17205.01
Branco	QM 17280.02	QM 17235.02	Branco	QM 17200.02	QM 17205.02

Acabamento	c/ 4 Blocos - ABS		c/ 8 Blocos - ABS		c/ 4 blocos ABS Pintado		c/ 8 blocos - ABS Pintado	
	Keystone	Systimax	Keystone	Systimax	Keystone	Systimax	Keystone	Systimax
Preto	QM 17000.00	QM 17001.00	QM 17010.00	QM 17011.00	QM 17005.00	QM 17006.00	QM 17015.00	QM 17016.00
Cinza	QM 17000.01	QM 17001.01	QM 17010.01	QM 17011.01	QM 17005.01	QM 17006.01	QM 17015.01	QM 17016.01
Branco	QM 17000.02	QM 17001.02	QM 17010.02	QM 17011.02	QM 17005.02	QM 17006.02	QM 17015.02	QM 17016.02
Outras cores	QM 17000.09	QM 17001.09	QM 17010.09	QM 17011.09	QM 17005.09	QM 17006.09	QM 17015.09	QM 17016.09

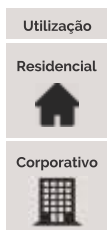
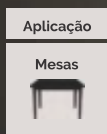

Produto compatível com tomadas e blocos Dutotec/Pezzi Linha 50.000



4 Blocos



8 Blocos

Fabricação: Colarinho e tampa em alumínio injetado. Guia e fundo em Termoplástico.

Características do produto:

Capacidade: 4 e 8 tomadas elétricas ou dados.
Abertura mecânica.
Passa cabos tipo rampa com abertura para cabos até 10mm de diâmetro.
Saída para os cabos em qualquer posição linear à caixa.
Não possui montagem elétrica.

Cores Standard: Preto, cinza, branco, grafite e outras cores.

Configurações standard:

- **4 blocos:** Kit c/2 tomadas elétricas 20A, 1 bloco para conector RJ45 keystone ou systimax, 1 bloco cego, sem fundo de proteção.
- **8 blocos:** Kit c/ 3 tomadas elétricas 20A, 3 blocos para conectores RJ45 keystone ou systimax, 2 blocos cegos, sem fundo de proteção.
- **Sem blocos,** com fundo de proteção.

Dimensionais externos: 4 blocos: 158 x 116 x (H=115mm s/ fundo).
8 blocos: 265 x 116 x (H=115mm s/ fundo).

Gabaritos de Corte: Veja na página 105.

Informações complementares:

Nas configurações com blocos os produtos não são fornecidos com conector RJ45, apenas os blocos para fixação dos mesmos.
Para qualquer outro tipo de bloco (RJ11, HDMI, DB9/DB15). Consulte página 102.
O bloco p/ RJ45 é compatível com USB 2.1A, USB, HDMI Emenda.
(veja na página 102).

Acabamento	S/ blocos	
	p/ 4 Blocos	p/ 8 Blocos
Preto	QM 17240.00	QM 17250.00
Cinza	QM 17240.01	QM 17250.01
Branco	QM 17240.02	QM 17250.02
Grafite	QM 17240.03	QM 17250.03
Outras cores	QM 17240.09	QM 17250.09

Acabamento	c/ 4 blocos		c/ 8 blocos	
	Keystone	Systimax	Keystone	Systimax
Preto	QM 17040.00	QM 17041.00	QM 17050.00	QM 17051.00
Cinza	QM 17040.01	QM 17041.01	QM 17050.01	QM 17051.01
Branco	QM 17040.02	QM 17041.02	QM 17050.02	QM 17051.02
Grafite	QM 17040.03	QM 17041.03	QM 17050.03	QM 17051.03
Outras cores	QM 17040.09	QM 17041.09	QM 17050.09	QM 17051.09

Características do produto:

Disponíveis para montagens personalizadas ou reposição por adequação de layout.

1) Colarinho e tampa (para 4 e 8 blocos):

Fabricação:

1) Termoplástico natural ou pintado.

Abertura push pull e passa cabos tipo escova.

2) Alumínio injetado natural ou pintado. Abertura mecânica e passa cabos tipo rampa.

Cores standard: Conforme tabela abaixo.

Dimensionais externos:

4 blocos: 158 x 116 x (H=38mm)

8 blocos: 265 x 116 x (H=38mm)

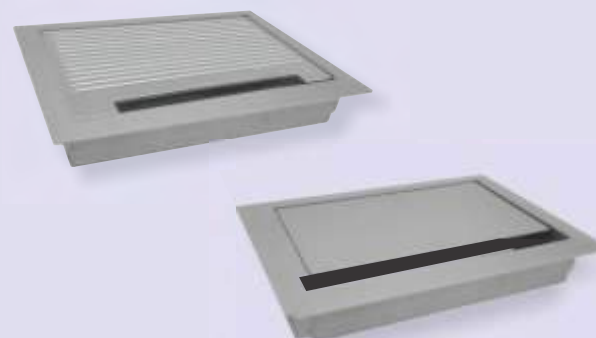

Acabamento	ABS		ABS Pintado		Alumínio Injetado Pintado	Alumínio Injetado Pintado
	4 blocos	8 blocos	4 blocos	8 blocos	4 blocos	8 blocos
Preto	QM 17100.00	QM 17105.00	QM 17101.00	QM 17106.00	QM 17108.00	QM 17109.00
Cinza	QM 17100.01	QM 17105.01	QM 17101.01	QM 17106.01	QM 17108.01	QM 17109.01
Branco	QM 17100.02	QM 17105.02	QM 17101.02	QM 17106.02	QM 17108.02	QM 17109.02
Grafite	-	-	-	-	QM 17108.03	QM 17109.03
Outras cores	QM 17100.09	QM 17105.09	QM 17101.09	QM 17106.09	QM 17108.09	QM 17109.09

2) Guia de Caixa com K7 para blocos:

Utilização: Para fixação das tomadas e blocos. Preparada para 4 e 8 blocos.

Fabricação: Termoplástico.

Dimensionais externos: 4 blocos: 145 x 97 x (H=88mm)

8 blocos: 253 x 97 x (H=88mm)

Cores Standard: Preto, Cinza, Branco, Outras cores sob consulta.

Informações complementares:

Tomadas e blocos vendidos separadamente.

Produto compatível com tomadas Dutotec/Pezzi Linha 50.000.

K7 p/ Blocos

Guia de Caixa



Acabamento	ABS	
	4 blocos	8 blocos
Preto	QM 17110.00	QM 17114.00
Cinza	QM 17110.01	QM 17114.01
Branco	QM 17110.02	QM 17114.02

3) Fundo de Caixa:

Utilização: Para proteção dos blocos.

Fabricação: Termoplástico.

Cores Standard: Preto, Cinza, Branco, Outras cores sob consulta.

Informações complementares:

Modular para 4 blocos.

Possui pré estampas destacáveis para passagem dos cabos.

Para guia de 8 blocos utilizar 2 fundos.

Dimensional Externo: H= (60mm).



Acabamento	
Preto	QM 17119.00
Cinza	QM 17119.01
Branco	QM 17119.02



Aplicação

Mesas



Utilização

Residencial



Corporativo



Produto compatível com tomadas e blocos Dutotec/Pezzi Linha 50.000



ABS

Alumínio

Colarinho e Tampa

Guia de Caixa

Fundo (Opcional)

Fabricação:

1) Termoplástico.

Tampa push pull com amortecedores rotativos e molas. Abertura suave. Passa Cabos tipo escova.

2) Alumínio.

Tampa abertura mecânica. Passa Cabos tipo rampa com abertura para cabos com até 10mm de diâmetro.

Características do produto:

Foco na instalação em mesas redondas com pés de tubo metalon 4" e espessura de parede até 1,5mm.

Espessura de tampo mínimo de 2,5mm.

Fornecimento standard:

Kit c/ 2 tomadas elétricas 20A, 2 furações para conector RJ45 keystone/systimax compatíveis com conectores USB (para Smartphones Android e IOS), USB Emenda e HDMI Emenda, Espera para 2 kits fácil USB ou HDMI, sem fundo de proteção. Não possui montagem elétrica.

Dimensional externo aparente: Ø 116mm, (H= 100mm s/ fundo), (H=136mm c/ fundo).

Gabarito de Corte: Ø 102mm.

Informações complementares:

Para outros tipos de blocos consultar na página 102.

Configuração Standard

Acabamento	ABS	ABS Pintado	Alumínio
Preto	QM 17500.00	QM 17501.00	QM 17600.00
Cinza	QM 17500.01	QM 17501.01	QM 17600.01
Branco	QM 17500.02	QM 17501.02	QM 17600.02
Grafite	-	-	QM 17600.03
Outras cores	-	QM 17501.09	QM 17600.09

Colarinho e Tampa

Acabamento	ABS	ABS Pintado	Alumínio
Preto	QM 17800.00	QM 17801.00	QM 17811.00
Cinza	QM 17800.01	QM 17801.01	QM 17811.01
Branco	QM 17800.02	QM 17801.02	QM 17811.02
Grafite	-	-	QM 17811.03
Outras cores	-	QM 17801.09	QM 17811.09

Componentes da Caixa

	Guia	Fundo de Caixa
Preto	QM 17850.00	QM 17119.10
Cinza	QM 17850.01	QM 17119.11
Branco	QM 17850.02	QM 17119.12
Grafite	-	-
Outras cores	-	-



Consulte manual do aparelho, nem todos são compatíveis com tecnologia de carregamento por indução.

Produto compatível com tomadas e blocos Dutotec/Pezzi Linha 50.000

Aplicação

Mesas



Utilização

Residencial



Corporativo



Fabricação:

Colarinho e tampa em alumínio injetado e pintura epóxi.
Guia e fundos em termoplástico de engenharia ABS PC-Vo.

Características dos Produtos:

Capacidade para tomadas elétricas ou dados dispostos em dois k7 compatíveis com tomadas e blocos Dutotec padrão AVE.

Tampa com abertura basculante.

Passa cabos tipo rampa com abertura para passagem de cabos de até 10mm de diâmetro.

Guia com espaço interno para colocação de plugs e fontes, que permite o uso dos dispositivos com a tampa fechada.

Opção de tampa com carregador sem fio por indução (Qi).

Cores Standard:

Preto, cinza, branco, grafite e outras cores.

Configurações Standard:

1. Sem indução, com guia, fundos e sem blocos.
2. Sem indução, com guia, fundos, 3 tomadas elétricas 20A, 5 blocos para conectores Keystone. (Sem montagem elétrica).
3. Com indução, guia, fundos, 3 tomadas elétricas 20A, 2 USB 5V 3A, 4 blocos para conectores Keystone. (Sem montagem elétrica).
4. Outras configurações sob consulta.



Informações Complementares:

Não acompanha fonte de alimentação.

Dimensionais externos:

268 x 136 x (H=152mm c/ fundo)

Gabarito de Corte: 258 x 118mm

	S/ indução	
	Sem blocos	C/ config. Standard
Preto	QM 13002.00	QM 13004.00
Cinza	QM 13002.01	QM 13004.01
Branco	QM 13002.02	QM 13004.02
Grafite	QM 13002.03	QM 13004.03
Outras cores	QM 13002.09	QM 13004.09

	C/ indução	
		C/ config. Standard
Preto		QM 13015.00
Cinza		QM 13015.01
Branco		QM 13015.02
Grafite		QM 13015.03
Outras cores		QM 13015.09



Consulte manual do aparelho, nem todos são compatíveis com tecnologia de carregamento por indução.

Produto compatível com tomadas e blocos Dutotec/Pezzi Linha 50.000

Aplicação
Mesas

Utilização
Residencial
Corporativo



Fabricação:

Colarinho e tampa em alumínio injetado.
Guia e fundos em termoplástico de Engenharia ABS-PC V0.

Características dos Produtos:

Capacidade para 8 tomadas elétricas ou dados dispostos em dois k7 compatíveis com tomadas e blocos Dutotec padrão AVE.
Tampa com abertura basculante com braços que permitem a inversão da abertura para os dois lados.
Passa cabos longitudinais do tipo rampa para ambos os lados.
Guia com espaço interno para colocação de plugs e fontes que permite o uso dos dispositivos com a tampa fechada.
Opção de tampa com carregador sem fio por indução (Qi).

Cores Standard:

Preto, cinza, branco, grafite e outras cores.

Configurações Standard:

- 1) Sem indução, sem blocos, com guia e fundos.
- 2) Sem indução, com guia, fundos, 3 tomadas elétricas 20A, 5 blocos para conectores Keystone. (Sem montagem elétrica).
- 3) Com indução, guia, fundos, 3 tomadas elétricas 20A, 2 USB 5V 3A, 4 blocos para conectores Keystone. (Sem montagem elétrica).
- 4) Outras configurações sob consulta.

Dimensionais externos:

268 x 136 x (H=152mm c/ fundo)

Gabarito de Corte: 258 x 118mm

Informações Complementares:

Não acompanha fonte de alimentação.
Para modelo com indução: consulte o manual do seu aparelho, nem todos são compatíveis com a tecnologia de carregamento por indução.

	S/ indução		C/ indução	
	Sem blocos	C/ config. Standard		C/ config. Standard
Preto	QM 13102.00	QM 13104.00	Preto	QM 13115.00
Cinza	QM 13102.01	QM 13104.01	Cinza	QM 13115.01
Branco	QM 13102.02	QM 13104.02	Branco	QM 13115.02
Grafite	QM 13102.03	QM 13104.03	Grafite	QM 13115.03
Outras cores	QM 13102.09	QM 13104.09	Outras cores	QM 13115.09

Componentes Open box One e Double



Características do produto:

Disponíveis para montagens personalizadas ou reposição por adequação de layout.

Colarinho e tampa

Fabricação: Alumínio injetado com pintura eletrostática.

One com aberturas basculante para um lado.

Double com abertura basculante para os dois lados.

Cores standard: Conforme tabela abaixo

Dimensionais externos

268 x 136 x (H= 28mm)

Acabamento	S/ Indução	
	One	Double
Preto	QM 13000.00	QM 13100.00
Cinza	QM 13000.01	QM 13100.01
Branco	QM 13000.02	QM 13100.02
Grafite	QM 13000.03	QM 13100.03
Outras Cores	QM 13000.09	QM 13100.09

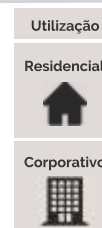
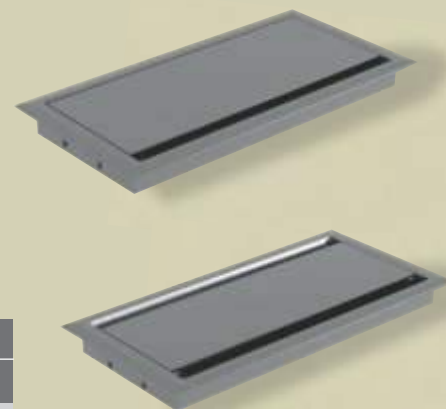

Guia de Caixa com k7 para blocos:

Utilização: Para fixação dos blocos.

Preparada para 8 blocos.

Fabricação: Termoplástico.

Cores Standard: Preto, Cinza, Branco e outras cores. (sob consulta).

Informações complementares:

Tomadas e blocos vendidos separadamente.

Produto compatível com tomadas Dutotec/Pezzi Linha 50.000.



Acabamento	ABS
Preto	QM 26000.10
Cinza	QM 26000.11
Branco	QM 26000.12

Fundo de Caixa:

Utilização: Para proteção dos blocos.

Fabricação: Termoplástico.

Cores Standard: Preto, Cinza, Branco e outras cores (sob consulta).

Informações complementares:

Modular para 4 blocos.

Possui pré estampas destacáveis para passagem dos cabos.

É necessário utilizar 2 fundos.

Dimensional Externo: H= (60mm).



Acabamento	ABS
Preto	QM 17119.00
Cinza	QM 17119.01
Branco	QM 17119.02

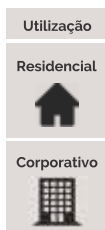

Fabricação: Perfil de alumínio extrudado com acabamento anodizado. Tampa Terminal em injeção de alumínio nas cores preto, cromado ou branco. Para outras cores consultar.

Características do produto:
Fornecimento Standard em 2 modelagens:
Série 170 para 4 blocos
Série 210 para 6 blocos (Para outros formatos, consultar).
Tampa basculante com abertura mecânica.
Passa cabos escova.

Dimensionais externos:
Série 170: Passa cabos: 204 x 146 x (H=30mm).
Passa cabos + Régua 170: 204 x 146 x (H=100mm).
Série 210: Passa cabos: 242 x 146 x (H=30mm)
Passa cabos + Régua 170: 242 x 146 x (H=100mm).

Gabaritos de corte: Série 170: 185 x 122mm
Série 210: 225 x 122mm

Informações complementares:
Para utilização deste produto com blocos é necessário o uso do kit de fixação com Régua de Caixa - Séries 170 ou 210. (Veja modelos de Réguas nas páginas 46 e 47).

Imagem ilustrativa da Caixa Passa Cabos com Régua Série 170 acoplada.



Kit de Fixação p/ Réguas S 170 e S 210
QM 20059.00

Acabamento p/ as molduras laterais	Smart	
	Série 170	Série 210
Preto	QM 20001.00	QM 20051.00
Cromado	QM 20001.01	QM 20051.01
Branco	QM 20001.02	QM 20051.02
Outras cores	QM 20001.09	QM 20051.09



Produto compatível com tomadas e blocos Dutotec/Pezzi Linha 50.000

Aplicação

Mesas



Utilização

Residencial



Corporativo



Fabricação: Aço.

Características do produto:

Baixa altura sob o tampo (apenas 40mm).
Fácil instalação
Pode ser utilizada como passa cabos.
Passa Cabos: 4 unidades modelo meia lua.

Cores Standard: Alumínio, Preto, Cinza e Branco.
Outras cores sob consulta.

Configuração standard:

Instalação elétrica completa contendo 3 tomadas elétricas 10A,
3 blocos para conector RJ45 padrão keystone ou systimax e 1 bloco cego.
Para alimentação 1 tomada macho monitor.

Dimensional externo: 250 x 150mm

Gabarito de corte: 235 x 135mm

Informações complementares:

Produto não fornecido com conectores RJ45, apenas os blocos para fixação dos mesmos.
Para outros tipos de blocos, consultar página 102.
O bloco RJ45 é compatível com USB 2.1A (para smartphones IOS e Android) USB, HDMI Emenda.



Acabamento	C/ calha interna		S/ calha interna
	Systimax	Keystone	
Alumínio	QM 16000.00	QM 16001.00	QM 16002.00
Preto	QM 16000.01	QM 16001.01	QM 16002.01
Cinza	QM 16000.02	QM 16001.02	QM 16002.02
Branco	QM 16000.03	QM 16001.03	QM 16002.03
Outras cores	QM 16000.09	QM 16001.09	QM 16002.09



Aplicação

Mesas



Utilização

Residencial



Corporativo



Produto compatível com tomadas e blocos Dutotec/Pezzi Linha 50.000

Fabricação: Aço.

Características do produto:

- Baixa altura sob o tampo (apenas 40mm).
- Fácil instalação.
- Passa Cabos tipo escova.
- Maior área interna para os plugues.

Cores Standard: Alumínio, Preto, Cinza e Branco. Outras cores sob consulta.

Configuração Standard: Instalação elétrica completa com 3 tomadas elétricas 10A, 3 blocos para conector RJ45 keystone ou systimax, 1 bloco cego e 1 tomada macho monitor para alimentação.

Informações complementares:

Produto não acompanha conectores RJ45, apenas os blocos para fixação dos mesmos.
Para qualquer outro tipo de blocos, consultar página 102.
O bloco RJ45 padrão keystone é compatível com conectores USB 2.1A (para smartphones IOS e Android), USB emenda e HDMI emenda.

Dimensional externo: 250 x 165mm

Gabarito de corte: 235 x 140mm

Calha Interna

Características do produto:

Produto componível ou para atender reposições de caixas já utilizadas que necessitam alteração da configuração interna.

Fornecimentos Standard:

- 3 tomadas elétricas 10A com instalação e espaço para colocação de outros 4 blocos. 1 tomada macho tipo monitor para alimentação.
- Sem blocos.

Acabamento	C/ calha interna		S/ calha interna
	Systimax	Keystone	
Alumínio	QM 16100.00	QM 16101.00	QM 16102.00
Preto	QM 16100.01	QM 16101.01	QM 16102.01
Cinza	QM 16100.02	QM 16101.02	QM 16102.02
Branco	QM 16100.03	QM 16101.03	QM 16102.03
Outras cores	QM 16100.09	QM 16101.09	QM 16102.09



Calha Interna c/ Blocos



Calha Interna s/ Blocos

Acabamento	Standard e Plus	
	Com blocos	Sem blocos
Alumínio	QM 16200.00	QM 16201.00
Preto	QM 16200.01	QM 16201.01
Cinza	QM 16200.02	QM 16201.02
Branco	QM 16200.03	QM 16201.03
Outras cores	QM 16200.09	QM 16201.09



Produto compatível com tomadas e blocos Dutotec/Pezzi Linha 50.000

Aplicação

Mesas

Utilização

Corporativo

Fabricação:

Termoplástico, Pintura com acabamento emborrachado.

Características da Caixa:

Produto preparado para acoplagem com compartimento Office.
Fácil instalação.

Cores Standard: Preto, Prata e Branco. Outras cores sob consulta.

Capacidade: 6 tomadas elétricas ou dados.

Fornecimento standard:

Kit c/ 2 tomadas elétricas 20A, 2 blocos para RJ45 e 2 blocos cegos.
(Não possui montagem elétrica).
Sem blocos.

Dimensional externo: 251 x 157 x (H=65mm)

Gabarito de corte: 230 x 142mm



Características do Compartimento:

Acoplável nas duas extremidades da Caixa Office.
Útil para organização de objetos na mesa.

Cores Standard: Preto, Prata e Branco. Outras cores sob consulta.

Dimensional externo: 131 x 157x(H=96mm)

Gabarito de corte: 93 x 137mm

Informações complementares dos produtos:

A caixa não acompanha conector RJ45, apenas os blocos para fixação do mesmo.
Para qualquer outro tipo de blocos, consultar página 102.

Acabamento	C/ Blocos		S/ Blocos	Compartimento
	Systimax	Keystone		
Preto	QM 25000.00	QM 25001.00	QM 25002.00	QM 25100.00
Prata	QM 25000.01	QM 25001.01	QM 25002.01	QM 25100.01
Branco	QM 25000.02	QM 25001.02	QM 25002.02	QM 25100.02
Outras cores	QM 25000.09	QM 25001.09	QM 25002.09	QM 25100.09



Produto compatível com tomadas e blocos Dutotec/Pezzi Linha 50.000



Fabricação: Tampa em alumínio usinado. Acabamento escovado e anodizado. Corpo e fundo em Termoplástico.

Características do produto:

Robusta.
Passa Cabos tipo escova fixo no colarinho da caixa.
Sem montagem elétrica.

Cores Standard:

Preto, Prata e Branco.

Configurações standard:

- 1) Kit c/ 3 blocos elétricos 20A, 3 blocos p/ RJ45 keystone, 2 blocos cego, sem fundo de proteção.
- 2) Sem blocos e com fundo de proteção.

Dimensional externo: s/ fundo: 266 x 130 (H=95mm).
c/ fundo: 266 x 130 (H=136mm).

Gabarito de corte: 258 x 118mm.

Informações complementares:

Na opção de configuração com blocos, não acompanha conector RJ45 apenas os blocos para fixação do mesmo.
Para outros tipos de blocos (RJ11, HDMI, DB9 e DB15) consultar página 102.
O bloco RJ45 é compatível com conectores USB 2.1A (p/ smartphones IOS e Android), USB Emenda e HDMI Emenda.
Os componentes da caixa são disponíveis avulsamente para montagens personalizadas ou para reposição por adequações de layout. (Veja tabela abaixo).

	Config. Standard 1 c/ blocos	Config. Standard 2 s/ blocos	Componentes da Caixa		
			Bastidor e Tampa	Guia de Caixa	Fundo de Caixa
Preto	QM 26000.00	QM 26010.00	Preto	QM 26000.10	QM 17119.00
Prata	QM 26000.01	QM 26010.01	Prata	QM 26000.11	QM 17119.01
Branco	QM 26000.02	QM 26010.02	Branco	QM 26000.12	QM 17119.02



Produto compatível com tomadas e blocos Dutotec/Pezzi Linha 50.000

Aplicação

Mesas



Utilização

Residencial



Corporativo



Plugou, usou.

Fabricação:

Alumínio extrudado com acessórios de acabamento em Termoplástico.

Características do Modelo Automático para 6 blocos:

Abertura automática através de 1 toque.

Sensores (infra vermelhos) que permitem que o fechamento da régua não ocorra quando estiver em uso.

Sistema bivolt.

Cores Standard: Preto e Prata.

Configuração Standard: Elétrica completa contendo 3 tomadas elétricas 10A, 2 blocos para conector RJ45 com 2 kits fácil (RJ45/RJ45) e 1 bloco cego. Cabo de alimentação de 1,6m.

Características do Modelo Manual para 9 blocos:

Abertura manual.

Cores Standard: Preto e Prata.

Configuração standard:

Elétrica completa contendo 4 tomadas elétricas 10A, 4 blocos para conectores RJ45 com 4 kits fácil (RJ45/RJ45) e 1 bloco cego. Cabo de alimentação de 1,6m.

Dimensional externo: 356 x 110 x (H=100mm)

Gabarito de corte: 324 x 103mm

Informações complementares:

Para outras configurações, consultar.



Automática



Manual



Acabamento	Réguas Rotativas	
	Automática	Manual
Preto	QM 40000.00	QM 40001.00
Prata	QM 40000.01	QM 40001.01



Produto compatível com tomadas e blocos Dutotec/Pezzi Linha 50.000

Aplicação

Mesas



Painel de Parede



Utilização

Residencial



Corporativo



Fabricantes de Móveis



Hotéis



Gabaritos de corte:

4 Blocos: 112 x 66mm

6 Blocos: 168 x 66mm

Profundidade necessária para instalação: 36mm (4 e 6 blocos).

Fabricação: Estrutura em perfil de alumínio extrudado e tampas laterais em Termoplástico.

Características do produto:

Acabamento diferenciado.

Modelos disponíveis para 4 e 6 blocos.

Produto versátil para montagem com maior número de blocos. (Sob consulta).

Cores Standard: Preto, Prata Anodizado e Branco.

Configurações Standard:

Veja tabelas abaixo.

Características Elétricas:

USB Entrada/Saída: 100 até 250V AC/5V DC - 2.1A.

Tensão e corrente máxima da tomada: 250V AC / 20A.

Informações complementares:

Produto não fornecido com conector RJ45, apenas os blocos para fixação dos mesmos. Para qualquer outro tipo de bloco (RJ11, HDMI, DB9/DB15).

Consultar página 102.

O bloco p/ RJ45 é compatível c/ USB 2.1A (p/Smartphones IOS e Android), USB, HDMI Emenda.

Dimensionais Aparentes:

4 Blocos: 157 x 80 x (H=12,3mm)

6 Blocos: 210 x 80 x (H=12,3mm)

Configuração	4 blocos			Configuração	6 blocos		
	Preto	Prata Anod.	Branco		Preto	Prata Anod.	Branco
Sem blocos	QM 18300.00	QM 18300.01	QM 18300.02	Sem blocos	QM 18320.00	QM 18320.01	QM 18320.02
2 tom.eletr.+1USB Charg.+1 interruptor hotel	QM 18301.00	QM 18301.01	QM 18301.02	3 tom.eletr.+1USB Charg.+2 interruptores hotel	QM 18321.00	QM 18321.01	QM 18321.02
2 tom.eletr.+1 interruptor hotel +1bl.p/ RJ45 Keyst.	QM 18302.00	QM 18302.01	QM 18302.02	3 tom.eletr.+2 interrump. hotel +1bl.p/ RJ45 Keyst.	QM 18322.00	QM 18322.01	QM 18322.02
3 tom.eletr.+ 1 bloco p/ RJ45 Keyst.	QM 18303.00	QM 18303.01	QM 18303.02	4 tom.eletr.+ 2 blocos p/ RJ45 Keyst.	QM 18323.00	QM 18323.01	QM 18323.02
4 tomadas elétricas	QM 18304.00	QM 18304.01	QM 18304.02	6 tomadas elétricas	QM 18324.00	QM 18324.01	QM 18324.02



- Utilização
- Residencial
- Corporativo
- Restaurantes
- Ambientes Comerciais

Fabricação:

Corpo, colher e tampa em porcelana.
Carregador em termoplástico e alumínio.

Características do Produto:

Utensílio para manter a temperatura de líquidos.
Utiliza tecnologia por indução na base.
Capacidade: 200ml.

Fornecimento Standard:

Xícara com tampa e colher em porcelana.
Cabo USB com 1 m.

Não acompanha fonte de alimentação. (Recomenda-se a utilização de fonte turbo com tecnologia Quick Charger 3,0 ou superior).

Cor: Branco



Carregador de Parede ABNT 14136

Fabricação:

Termoplástico.

Características Elétricas:

Suporte: Quick Charger 3,0 + Power Delivery.
Entrada: AC 100-240V 50/60Hz
Saída: DC,
Porta USB Tipo A: 5V/3A, 9V/2A, 12V/1,5A
Porta USB Tipo C: 5V/3A, 9V/3A/ 12V/2A, 15V/3A,20V/2,25A

Cor: Branco.



Xícara c/ aquecimento por indução	Fonte Externa Turbo 45W
DX 30010.02	DX 35419.32

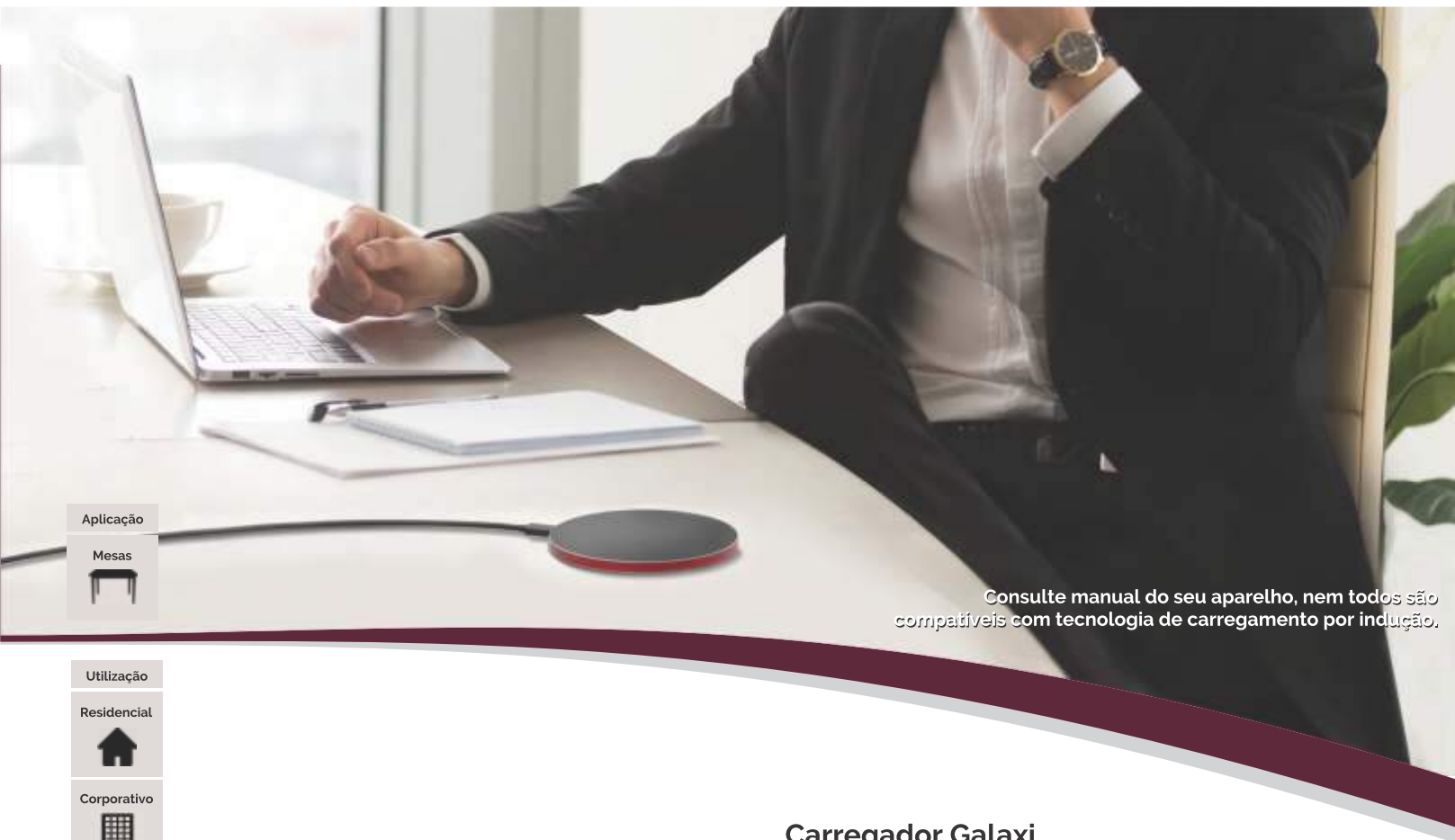

Aplicação

Mesas



Consulte manual do seu aparelho, nem todos são compatíveis com tecnologia de carregamento por indução.

Utilização

Residencial



Corporativo



Restaurantes



Ambientes Comerciais



Carregador Galaxi

Fabricação: Termoplástico com base em alumínio.

Características do Produto:

Para carregamento sem fio de bateria de smartphones compatíveis. Possui leds indicadores de modo de espera e de carregamento ativado. Pés antiderrapantes. Entrada: Necessita de ponto de alimentação de 5V - 2A. Saída: 5V - 1A.

Fornecimento Standard:

Com cabo de alimentação USB e micro USB com 80cm.

Cor: Vermelho e preto.

Dimensional Externo: Ø 98 (H=6,5mm)

Carregador Vertical

Fabricação: Corpo em termoplástico com base em alumínio.

Características do Produto:

Para carregamento sem fio de bateria de smartphones compatíveis. Funciona como suporte durante o carregamento possibilitando a colocação do aparelho nas posições vertical e horizontal.

Características Elétricas:

Potência máxima: 15W
Parâmetros necessários de alimentação: Mínimo: 5V-2.4 - 12W
Ideal: 9V / 2A - 18W ou 12V / 1.5A - 18W.

Cor: Preto.

Dimensional: 70 x 110 x 100 mm

Informações Complementares:

Os produtos desta página não acompanham fonte de alimentação. Para funcionamento em potência máxima, recomenda-se a utilização de fonte turbo com tecnologia Quick Charger 3.0 ou superior. Veja fonte na página 38.

Carregador Galaxi	Carregador Vertical
DX 30004.00	DX 30009.00

Carregador por Indução Sobre (de Embutir) —OFFICE—



Consulte manual do seu aparelho, nem todos são compatíveis com tecnologia de carregamento por indução.

Aplicação

Mesas



Utilização

Residencial



Corporativo



Restaurantes



Ambientes Comerciais



Fabricação:

Acabamento em aço escovado.
Fácil instalação, uma furação e fixação sob pressão.

Características do Produto:

Cabo de alimentação USB tipo A c/ 1m e plugue macho USB tipo A.
Entrada: Necessita de fonte de alimentação turbo com tecnologia Quick Charger 3,0 ou superior.

Alimentação: Mínimo: 9V / 1,67A 15W | **Ideal:** Saída: 12V / 2A 24W.

Cor: Aço escovado com detalhes em preto e cinza.

Dimensional Externo aparente: Ø70 (H = 20 mm)
H sobreposto aparente: 2 mm.

Gabarito de Corte: Ø 60 mm

Informações Complementares:

O produto não acompanha fonte de alimentação.
Para funcionamento em potência máxima, recomenda-se a utilização de fonte turbo com tecnologia Quick Charger 3,0 ou superior.
Veja fonte na página 38.



Carregador de embutir
SOBRE o tampo.

DX 30010.00



Aplicação

Mesas



Utilização

Residencial



Corporativo



Restaurantes



Ambientes Comerciais



Consulte manual do seu aparelho, nem todos são compatíveis com tecnologia de carregamento por indução.

Carregador Invisível

Fabricação: Alumínio.

Características do Produto:

Para carregamento sem fio de bateria de smartphones compatíveis. Adequado para superfície de 18mm. Instalação é através de adesivos dupla face e suporte. Não necessita de furação, rebaixo ou usinagem. Acabamento em aço escovado com detalhes em preto e cinza.

Fornecimento Standard:

Com cabo de alimentação USB com 1.15m com plugue macho USB tipo A.

Características Elétricas:

Potência máxima: 15W.
Parâmetros necessários de alimentação:
Mínimo: 9V-1,67A 15W. Ideal: 12V / 2A - 24W.

Cor: Prata.

Dimensional Externo: Ø 94 x 20mm

Informações Complementares:

Não acompanha fonte de alimentação. Para funcionamento em potência máxima, recomenda-se a utilização de fonte turbo com tecnologia Quick Charger 3,0 ou superior. Veja fonte na página 38.





Consulte manual do seu aparelho, nem todos são compatíveis com tecnologia de carregamento por indução.

Aplicação

Mesas



Utilização

Residencial



Corporativo



Restaurantes



Ambientes Comerciais



Fabricação: Termoplástico.

Características do Produto:

Para carregamento sem fio de bateria de smartphones compatíveis.
Espessura máxima da superfície para carregamento: Máximo 7mm.

Fornecimento Standard:

Com cabo de alimentação USB c/ 1,15m com plugue macho USB tipo A.

Características Elétricas:

Entrada: Necessita de fonte de alimentação turbo com tecnologia Quick Charger 3,0 ou superior.

Alimentação: Mínimo: 9V/1.67A 15W | Ideal: Saída: 12V/2A 24W.

Cor: Branco

Dimensional externo aparente:

Ø70 (H= 15mm)

Informações Complementares:

O produto não acompanha fonte de alimentação.

Para funcionamento em potência máxima, recomenda-se a utilização de fonte turbo com tecnologia Quick Charger 3,0 ou superior.
Veja fonte na página 38.



Carregador de embutir
SOB o tampo.

DX 30006.00



- Apliação
- Cozinhas
- Mesas
- Utilização
- Residencial
- Corporativo

Plugou, usou.



Dimensionais Externos:

Dimensional total do produto fechado: 120 x 120 x (H=450mm),
 Dimensional aparente quando fechado: 120 x 120mm,
 Dimensional aparente quando aberto: 120 x 1200 x (H=450mm).

Gabarito de corte: ø 95mm.

Fabricação:

Alumínio extrudado e termoplástico.

Características do Produto:

Fácil instalação
 Abertura motorizada automática via touch.

Cores Standard: Preto e Cinza.

Configurações Standard:

- 6 tomadas elétricas 10A e 1 carregador sem fio.
- 4 tomadas elétricas 10A, 2 USB turbo tipo A+C e carregador sem fio.
- 4 tomadas elétricas 10A, 2 USB turbo tipo A+C, som bluetooth 3W e carregador sem fio.

Características Elétricas:

Cabo de alimentação com 1,6m e plug 180° NBR.
 Tomadas NBR 14136
 Tensão elétrica máxima: 250~.
 Potência Máxima: 127V~ = 2032W
 220V~ = 3520W

Informações para USB:

Uma porta USB tipo A com tecnologia QC-3 (Quick Charge 3)
 Uma porta USB tipo C com tecnologia Power Delivery.
 Saida portas USB Turbo:
 Tipo A ou C: 5V - 3A / 9V - 3A / 12V - 2.5A / 15V - 2A
 Potência Máxima: 30W
 Para que ambas funções de carregamento turbo funcionem é necessário que o smartphone também tenha a tecnologia. Caso não tenha, o produto carregará o smartphone normalmente, porém numa velocidade menor.

Acabamento	6 Tomadas	2 USB + 4 Tomadas	2 USB + 2 Tomadas + Bluetooth
Preto	QM 52403.00	-	-
Cinza	-	QM 52400.01	QM 52401.01

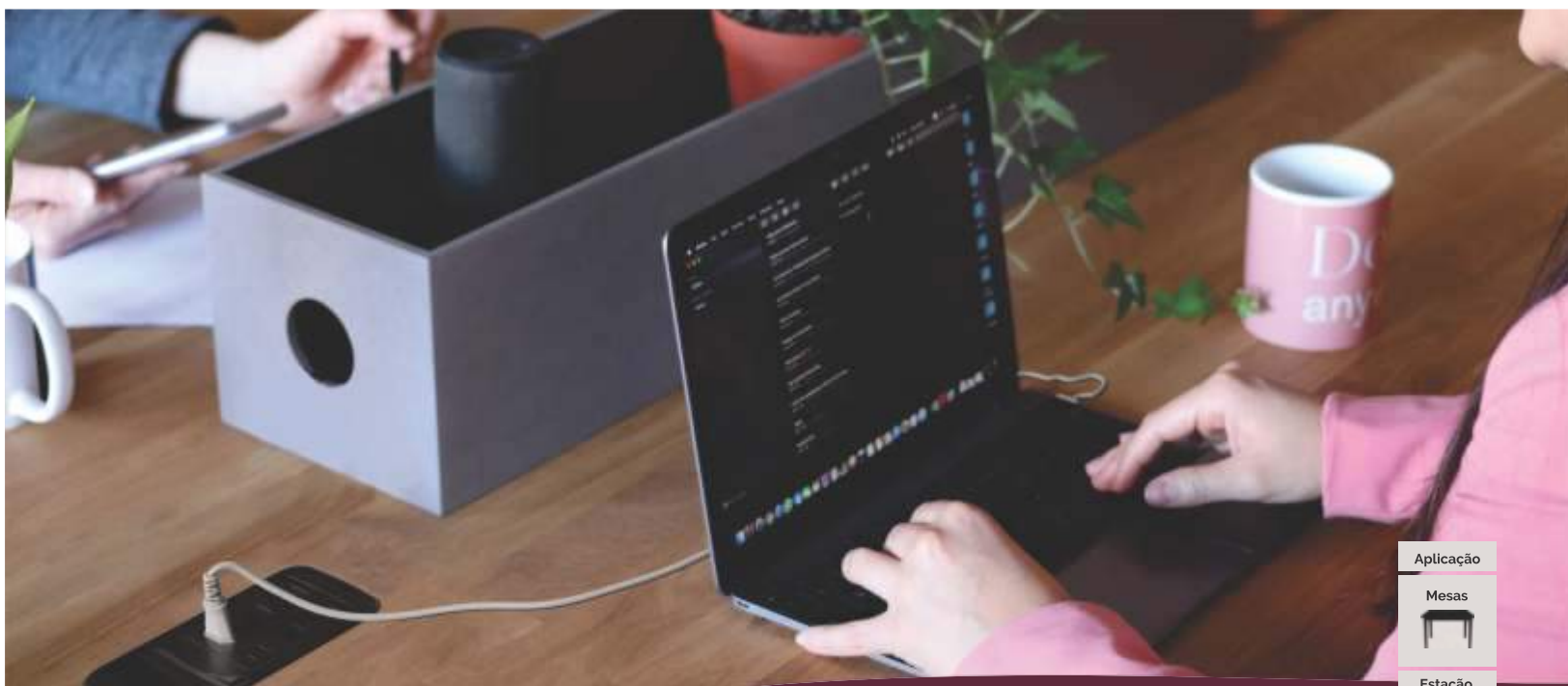

- Aplicação
- Mesas
- Estação de trabalho
- Utilização
- Residencial
- Corporativo



Plugou, usou.

Fabricação: Em dois modelos: Totalmente em termoplástico ou colar em liga metálica, com tomadas e acessórios em termoplástico.

Características dos produtos:
 Ideal para plataformas de trabalho.
 Produto pronto para o uso e de fácil instalação.
 Passa cabos tipo rampa.
 Compartimento para objetos (opção para o modelo 280).
 Modelos em liga metálica possuem acabamento metalizado no colarinho.

Cores Standard: Veja tabelas abaixo.

Configuração Standard:
 3 tomadas elétricas 10A na parte superior e 1 tomada elétrica 10A na parte inferior.
 3 furações para encaixe de conectores padrão Keystone.
 Cabo de alimentação de 1,6m com plugue NBR 180°.

Dimensional externo:
 modelo 220: 220 x 110 mm x (H=66 mm)
 modelo 280: 288 x 128 x (H=66 mm)

Gabaritos de corte:
 Veja na página 109.

Características Elétricas:
 Tensão Máxima: 250V
 Corrente Elétrica Máxima: 10A
 Potência Máxima: 127V~= 1270W | 220V~= 2200W

Acabamento	Série 220		Série 280	
	Termoplástico	Liga metálica + temoplástico	Termoplástico	Liga metálica + temoplástico
Preto	QM 21200.00	QM 21300.00	QM 21000.00	QM 21100.00
Cinza	QM 21200.01	QM 21300.01	QM 21000.01	QM 21100.01
Branco	QM 21200.02	QM 21300.02	QM 21000.02	QM 21100.02
Grafite	QM 21200.03	-	QM 21000.03	-
Marrom	QM 21200.05	QM 21300.05	QM 21000.05	QM 21100.05
Grafite/preto	-	QM 21300.03	-	QM 21100.03
Ouro/preto	-	QM 21300.04	-	QM 21100.04
Cobreado/branco	-	QM 21300.06	-	QM 21100.06
Cromado/branco	-	QM 21300.07	-	QM 21100.07
Outras cores	-	QM 21300.09	-	QM 21100.09



Dispositivo elétrico sem colar p/ modelos 220 e 280.
3 NBR 10A + 3 esperas p/ keystone + 1 NBR 10A Inferior

Acabamento	Termoplástico
Preto	QM 21400.00
Cinza	QM 21400.01
Branco	QM 21400.02
Grafite	QM 21400.03
Marrom	QM 21400.05



Colar Régua p/ modelo 220

Acabamento	Termoplástico	Liga Metálica
Preto	QM 21200.40	QM 21300.40
Cinza	QM 21200.41	QM 21300.41
Branco	QM 21200.42	QM 21300.42
Grafite	QM 21200.43	QM 21300.43
Marrom	QM 21200.45	QM 21300.45
Ouro	-	QM 21300.44
Cobreado	-	QM 21300.46
Cromado	-	QM 21300.47
Outras cores	-	QM 21300.49



Colar Régua p/ modelo 280

Acabamento	Termoplástico	Liga Metálica
Preto	QM 21000.30	QM 21100.30
Cinza	QM 21000.31	QM 21100.31
Branco	QM 21000.32	QM 21100.32
Grafite	QM 21000.33	QM 21100.33
Marrom	QM 21000.35	QM 21100.35
Ouro	-	QM 21100.34
Cobreado	-	QM 21100.36
Cromado	-	QM 21100.37
Outras cores	-	QM 21100.39



Passa Cabos -
p/ modelo 280

Acabamento	Termoplástico
Preto	QM 21500.00
Cinza	QM 21500.01
Branco	QM 21500.02
Grafite	QM 21500.03
Marrom	QM 21500.05



Compartimento
p/ modelo 280

Acabamento	Termoplástico
Preto	QM 21501.00
Cinza	QM 21501.01
Branco	QM 21501.02
Grafite	QM 21501.03
Marrom	QM 21501.05



Produto compatível com tomadas e blocos Dutotec/Pezzi Linha 50.000

- Aplicação
- Mesas
- Armário aéreo de cozinha
- Gaveta
- Utilização
- Residencial
- Corporativo

Fabricação: Termoplástico.

Características do produto:

Produto compatível com Clean Box e Slide Box.
Variedade de configurações internas.

Características Elétricas:

USB Entrada/Saída: 100V até /250V AC / 5V DC-2.1 A (compatível com Smartphones Android e IOS).
Tensão e corrente máxima: 250V AC / 10A.

Cores: Preto e Branco

Capacidade: 4 tomadas elétricas ou dados.

Dimensional externo: 170 x 56 x (H=61mm)

Gabarito de corte: 134 x 53mm



Informações complementares:

* A configuração sem blocos, não acompanha tomada tipo macho monitor, blocos e instalação.
Outras configurações, sob consulta.
Não acompanha RJ45 apenas os blocos para fixação do mesmo e são compatíveis com conectores USB Charger 2.1A (para smartphones IOS e Android).

Configuração	Acabamento	
	Preto	Branco
2 Tom. elétricas + 2 blocos c/ USB Charger 2.1A	QM 18700.00	QM 18700.02
2 Tom. elétricas + 2 blocos p/ RJ45 (Keystone)	QM 18701.00	QM 18701.02
2 Tom. elétricas + 1 bloco p/ RJ45 (Keystone) + 1 bloco c/ USB Charger 2.1A	QM 18702.00	QM 18702.02
3 Tom. elétricas + 1 bloco c/ USB Charger 2.1A	QM 18703.00	QM 18703.02
3 Tom. elétricas + 1 bloco p/ RJ45 (Keystone)	QM 18704.00	QM 18704.02
4 Tom. elétricas	QM 18705.00	QM 18705.02
* Sem blocos	QM 18706.00	QM 18706.02



Produto compatível com tomadas e blocos Dutotec/Pezzi Linha 50.000

- Aplicação
- Mesas
- Armário aéreo de cozinha
- Gaveta
- Utilização
- Residencial
- Corporativo



Informações complementares:

* A configuração sem blocos, não acompanha tomada tipo macho monitor, blocos e instalação.
Outras configurações, sob consulta.
Não acompanha RJ45 apenas os blocos para fixação dos mesmos e são compatíveis com conectores USB Charger 2.1A (para smartphones IOS e Android).

Fabricação: Termoplástico .

Características do produto:

Produto compatível com Caixa Passa Cabos - Série 210.
Variedade de configurações internas.

Características Elétricas:

USB Entrada/Saída: 110V até 250V AC / 5V DC-2.1 A (compatível com Smartphones Android e IOS).
Tensão e corrente máxima: 250V AC / 10A.

Cores: Preto e Branco

Capacidade: 6 tomadas elétricas ou dados.

Dimensional externo: 210 x 56 x (H=61mm)

Gabarito de corte: 184 x 53mm

Configuração	Acabamento	
	Preto	Branco
3 tom. elétricas + 3 blocos p/ RJ45 (Keystone)	QM 18800.00	QM 18800.02
3 tom. elétricas + 2 blocos p/ RJ45 (Keystone)+ 1 bloco c/ USB Charger 2.1A	QM 18801.00	QM 18801.02
3 tom. elétricas + 1 bloco p/ RJ45 (Keystone)+ 2 blocos c/ USB Charger 2.1A	QM 18802.00	QM 18802.02
4 tom. elétricas + 2 blocos p/ RJ45 (Keystone)	QM 18803.00	QM 18803.02
4 tom. elétricas + 2 Blocos c/ USB Charger 2.1A	QM 18804.00	QM 18804.02
4 tom. elétricas + 1 bloco p/RJ45 (Keystone) + 1 bloco c/ USB Charger 2.1A	QM 18805.00	QM 18805.02
6 Tomadas elétricas	QM 18806.00	QM 18806.02
* Sem blocos	QM 18807.00	QM 18807.02



Produto compatível com tomadas e blocos Dutotec/Pezzi Linha 50.000

Aplicação

Mesas



Utilização

Residencial



Corporativo



Fabricação:

Termoplástico sem pintura ou com pintura líquida.
Alumínio injetado com pintura eletrostática.

Características do produto:

Para utilização com blocos use Clean Box + Régua de Caixa Série 170 em configurações standard. Veja página 46.

Para versão personalizada, utilize Clean box + Régua de Caixa 170 sem blocos e escolha os blocos consultando as páginas 101 e 102 .
Tampa basculante com abertura 90° (ficando parcialmente oculta, quando aberta).

Cores: Preto, Cinza e Branco.

Dimensional Externo Clean Box: 210 x 96 x (H=32mm).

Dimensional Externo Clean Box + Régua de Caixa 170: 210 x 96 x (H=84mm).

Gabarito de Corte: 186 x 82mm.



Régua de Caixa Série 170
(Compatível c/ Clean Box)

	Clean Box 170		
	Alumínio	ABS	ABS Pintado
Preto	QM 18900.00	QM 18901.00	QM 18902.00
Cinza	QM 18900.01	QM 18901.01	QM 18902.01
Branco	QM 18900.02	QM 18901.02	QM 18902.02

	Clean Box + Régua de Caixa Série 170		
	Alumínio	ABS	ABS Pintado
Preto	QM 18910.00	QM 18911.00	QM 18912.00
Cinza	QM 18910.01	QM 18911.01	QM 18912.01
Branco	QM 18910.02	QM 18911.02	QM 18912.02



Produto compatível com tomadas e blocos Dutotec/Pezzi Linha 50.000

Aplicação

Mesas



Utilização

Residencial



Corporativo



Régua de Caixa
Série 170
(Compatível c/ Slide Box)

Fabricação:

Termoplástico sem pintura ou com pintura líquida.
Alumínio injetado com pintura eletrostática.

Características do produto:

Para utilização com blocos use Slide Box + Régua de Caixa Série 170 em configurações standard. Veja página 46.

Para versão personalizada, utilize Slide Box + Régua de Caixa 170 sem blocos e escolha os blocos consultando as páginas 101 e 102. Tampa deslizante.

Cores: Preto, Cinza e Branco.

Dimensional externo Slide Box: 210 x 96 x (H=32mm).

Dimensional externo Slide Box + Régua de Caixa 170: 210 x 96 x (H=84mm).

Gabarito de Corte: 186 x 82mm.

	Slide Box			Slide Box + Régua de Caixa Série 170			
	Alumínio	ABS	ABS Pintado	Alumínio	ABS	ABS Pintado	
Preto	QM 18920.00	QM 18921.00	QM 18922.00	Preto	QM 18930.00	QM 18931.00	QM 18932.00
Cinza	QM 18920.01	QM 18921.01	QM 18922.01	Cinza	QM 18930.01	QM 18931.01	QM 18932.01
Branco	QM 18920.02	QM 18921.02	QM 18922.02	Branco	QM 18930.02	QM 18931.02	QM 18932.02



Produto compatível com tomadas e blocos Dutotec/Pezzi Linha 50.000

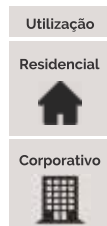

Fabricação:

Termoplástico sem pintura ou com pintura líquida.

Características do produto:

Tampa basculante simples.
Acabamento liso ou rebaixado. O acabamento rebaixado possibilita o uso de revestimento igual ao tampo do móvel onde será aplicado. (Espessura máxima do revestimento 6mm).

Para utilização com blocos use Caixa Passa Cabos 210 + Régua de Caixa Série 210 em configurações standard. Veja página 47.

Para versão personalizada, utilize Caixa Passa Cabos 210 + Régua de Caixa Série 210 sem blocos e escolha os blocos consultando as páginas 101 e 102.

Cores: Preto, Cinza e Branco.

Dimensional externo: 290 x 103 x (H=30mm).

Dimensional externo Caixa Passa Cabos + Régua de Caixa Série 210: 290 x 103 x (H=80mm)

Gabarito de corte: 282 x 89mm.



Tampa Simples



Tampa Rebaixada



Régua de Caixa Série 210 (Compatível c/ caixa Passa Cabos)

Caixa Passa Cabos Série 210		
Acabamento	Tampa Simples	Tampa c/Rebaixo
Preto	QM 18020.00	QM 18021.00
Cinza	QM 18020.01	QM 18021.01
Branco	QM 18020.02	QM 18021.02

Caixa Passa Cabos 210 + Régua de Caixa S210 (s/ blocos)		
Acabamento	Tampa Simples	Tampa c/Rebaixo
Preto	QM 18025.00	QM 18026.00
Cinza	QM 18025.01	QM 18026.01
Branco	QM 18025.02	QM 18026.02



Aplicação

Mesas



Utilização

Residencial



Corporativo



Produtos compatíveis com tomadas e blocos Dutotec/Pezzi Linha 50.000



Série 150
4 blocos



Série 300
8 blocos

Fabricação:

Termoplástico.

Características dos produtos:

Excelente custo benefício.
Fácil instalação.
Não possuem tampa.
Contém invólucro de proteção.
Acabamento em pintura líquida.
Blocos vendidos separadamente. Consulte as páginas 101 e 102.

Cores: Preto, Cinza e Branco.

Dimensional externo Série 150: 150 x 78 x (H=55mm).

Dimensional externo Série 300: 291 x 78 x (H=55mm).

Gabarito de corte Série 150: 136 x 65mm.

Gabarito de corte Série 300: 275 x 65mm.

Informações complementares:

Série 300 possui trava de união para acoplagem das réguas e fixação na infraestrutura do mobiliário.

	Série 150	Série 300
Preto	QM 18200.00	QM 18400.00
Cinza	QM 18200.01	QM 18400.01
Branco	QM 18200.02	QM 18400.02



- Aplicação
- Mesas
- Painel de Parede
- Utilização
- Residencial
- Corporativo

Fabricação: Alumínio extrudado.

Características do produto:

Fornecimento standard em diversas configurações e dimensões com tampas terminais (Veja tabela abaixo). Blocos vendidos separadamente. (Veja tabela de acessórios desta página).

Informações complementares:

Para instalação de Tomadas Bloco Dutotec e RJ45 keystone, recomenda-se o uso de Prensa Cabos para ancoragem do cabo. Veja página 103. Orienta-se que tomadas de telecomunicações sejam instaladas nas extremidades da Régua. Bloco RJ45 keystone é compatível com conectores USB Charger 2.1A (para smartphones IOS e Android).

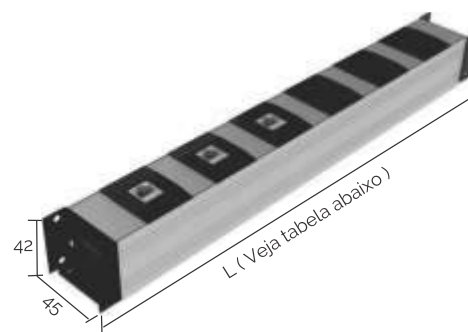

Acessórios	Bloco e Tomada para encaixe em Perfil Extrudado	
	1 Bloco NBR 14136	QM 99520.00
	1 Bloco p/ RJ 45 Keystone	QM 99521.00

O fornecimento não acompanha os conectores RJ45



P/ dimensões diferentes de régua	
Perfil QT MOV (metro)	QM 36302.00
Tampa Perfil QT MOV (metro)	QM 36303.00
Tampa Terminal Cega	QM 36300.00
Tampa Terminal c/ acesso	QM 36301.00

Acabam.	Referências Standard de capacidade de blocos e dimensão da régua.								
Alumínio anodizado	2 Blocos L=150mm	3 Blocos L=200mm	4 Blocos L=250mm	5 Blocos L=300mm	6 Blocos L=350mm	7 Blocos L=400mm	8 Blocos L=450mm	9 Blocos L=500mm	10 Blocos L=550mm
	QM 36200.00	QM 36201.00	QM 36202.00	QM 36203.00	QM 36204.00	QM 36205.00	QM 36206.00	QM 36207.00	QM 36208.00



- Apliação
- Mesas
- Utilização
- Residencial
- Corporativo

Plugou, usou.



Fabricação:

Estrutura em alumínio extrudado e aço, frontal em termoplástico.

Características do produto:

Para móveis onde não é possível fazer furação. Produto de fácil mobilidade na instalação e remoção. Possui base emborrachada garantindo a perfeita aderência ao tampo. A instalação não necessita furação. Compatível com superfícies até 45mm.

Cores:

Preto, Cinza, Branco e Outras cores. (Sob consulta).

Configurações Standard:

- 3 tomadas elétricas 10A,
- 2 tomadas elétricas 10A + 2 USB rápidos,
- 2 tomadas elétricas 10A + 2 USB turbo tipo A e C,
- 3 tomadas elétricas 10A + 2 USB rápidos,
- 3 tomadas elétricas 10A + 2 USB turbo tipo A e C,
- Outras configurações sob consulta.

Características elétricas:

Cabo de alimentação com 1,6m.
Tomadas NBR 14136.
Tensão elétrica máxima: 250V.
Corrente elétrica máxima: 10A.
Potência Máxima: 127~1270W / 220V~2.200W

Modelos com USB rápido:

2 portas USB.
Saída USB 5V DC - 3A 15W.

Modelo com USB Turbo:

1 porta USB tipo A com tecnologia QC-3 (Quick Charger 3).
1 porta USB tipo C com tecnologia PD (Power Delivery).

Saídas porta USB turbo:

tipo A ou C: 5V-3A / 9V-3A / 12V-2,5A / 15V-2A

Potência Máxima: 30W

Para que ambas funções de carregamento turbo funcionem é necessário que o smartphone também tenha a tecnologia. Caso não tenha, o produto carregará o smartphone normalmente, porém numa velocidade menor.

Acabamento	3 NBR	2 NBR + 2 USB Rápido Tipo A	2 NBR + 2 USB Turbo Tipo A e C	3 NBR + 2 USB Rápido Tipo A	3 NBR + 2 USB Turbo Tipo A e C
Preto	QM 53800.00	QM 53801.00	QM 53802.00	QM 53803.00	QM 53804.00
Cinza	QM 53800.01	QM 53801.01	QM 53802.01	QM 53803.01	QM 53804.01
Branco	QM 53800.02	QM 53801.02	QM 53802.02	QM 53803.02	QM 53804.02
Outras cores	QM 53800.09	QM 53801.09	QM 53802.09	QM 53803.09	QM 53804.09

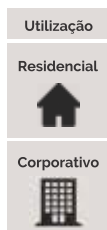

Fabricação: Ligas metálicas e termoplástico.

Características do produto:

Pronto para o uso.
Ideal para móveis onde não é possível fazer furação, sendo a utilização sobreposta ao móvel.

Cores Standard: Veja opções na tabela abaixo.

Configurações Standard:

- 3 tomadas elétricas 10A.
- 2 tomadas elétricas 10A, 2 USB rápidos.
- 2 tomadas elétricas 10A, 2 USB Turbo tipo A e C.
- 3 tomadas elétricas 10A, 2 USB rápidos.
- 3 tomadas elétricas 10A, 2 USB turbo tipo A e C.
- Outras configurações sob consulta.

Características Elétricas:

Cabo de alimentação com 1,6m e plugue NBR 180°. Tomadas NBR 14136.
Tensão elétrica máxima: 250V~.
Corrente elétrica máxima: 10A.
Potência Máxima: 127V~= 1270W - 220V~= 2.200W

Modelo com USB Rápido:

2 portas USB.
Saída USB 5V DC - 3A 15W.

Modelo com USB Turbo:

1 porta USB tipo A com tecnologia QC-3 (Quick Charge 3).
1 porta USB tipo C com tecnologia PD (Power Delivery).
Saídas portas USB Turbo:
Tipo A ou C: 5V-3A / 9V-3A / 12V-2.5A / 15V-2A.
Potência Máxima: 30W
Para que ambas funções de carregamento turbo funcionem é necessário que o smartphone também tenha a tecnologia. Caso não tenha, o produto carregará o smartphone normalmente, porém numa velocidade menor.

Acabamento	3 NBR	2 NBR + 2 USB Rápidos	2 NBR + 2 USB Turbo Tipo A e C	3 NBR + 2 USB Rápidos	3 NBR + 2 USB Turbo Tipo A e C
Preto	QM 52800.00	QM 52801.00	QM 52802.00	QM 52803.00	QM 52804.00
Cinza	QM 52800.01	QM 52801.01	QM 52802.01	QM 52803.01	QM 52804.01
Branco	QM 52800.02	QM 52801.02	QM 52802.02	QM 52803.02	QM 52804.02
Preto/Grafite	QM 52800.03	QM 52801.03	QM 52802.03	QM 52803.03	QM 52804.03
Preto/Ouro	QM 52800.04	QM 52801.04	QM 52802.04	QM 52803.04	QM 52804.04
Branco/Cobreado	QM 52800.06	QM 52801.06	QM 52802.06	QM 52803.06	QM 52804.06
Branco/Cromado	QM 52800.07	QM 52801.07	QM 52802.07	QM 52803.07	QM 52804.07
Outras cores	QM 52800.09	QM 52801.09	QM 52802.09	QM 52803.09	QM 52804.09



Produtos compatíveis com tomadas tipo Painei Margirius ou Weg.

Aplicação

Mesas



Utilização

Residencial



Corporativo



Fabricação: Termoplástico.

Características do produto:

Fácil instalação e baixo custo.

Capacidade para 3 tomadas tipo painel interna e 4 conectores keystone.

Tampa abertura manual.

Passa cabos tipo rampa com abertura para passagem de cabos até 10mm de diâmetro.

Saída para os cabos em qualquer posição linear à caixa.

Fundo da caixa: Opcional.

01 furação para tomada tipo monitor,

01 furação para tomada tipo painel externa e

demais furações para passagem e ancoragem dos cabos.

Cores Standard: Preto, Cinza, Branco, Grafite e Marrom.

Configuração Standard: Sem tomadas, conectores e cabo de alimentação. Vendidos separadamente.

Modelo compatível com tomadas tipo painel WEG ou Margirius. Veja tomadas e blocos nas páginas 101 a 103.

Dimensional externo: com fundo de proteção: 147 x 132 x (H=160mm).
sem fundo de proteção: 147 x 132 x (H= 110mm)

Gabarito de corte: 120 x 122mm.

Acabamento	Caixa	Fundo	Caixa + Fundo
Preto	QM 37000.00	QM 37001.00	QM 37002.00
Cinza	QM 37000.01	QM 37001.01	QM 37002.01
Branco	QM 37000.02	QM 37001.02	QM 37002.02
Grafite	QM 37000.03	QM 37001.03	QM 37002.03
Marrom	QM 37000.05	QM 37001.05	QM 37002.05



Produtos compatíveis com tomadas tipo Painel Margirius ou Weg.

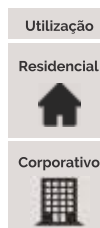

Fabricação: Termoplástico.

Características do produto:

- Fácil instalação e baixo custo.
- Capacidade para 6 tomadas tipo painel interna e 6 conectores keystone.
- Tampa abertura manual.
- Passa cabos tipo rampa com abertura para passagem de cabos até 10mm de diâmetro.
- Saída para os cabos em qualquer posição linear à caixa.
- Fundo da caixa: Opcional,
 - 01 furação para tomada tipo monitor,
 - 01 furação para tomada tipo painel externa e demais furações para passagem e ancoragem dos cabos.

Cores Standard: Preto, Cinza, Branco, Grafite e Marrom.

Configuração Standard: Sem tomadas, conectores e cabo de alimentação. Vendidos separadamente. Modelo compatível com tomadas tipo painel WEG ou Margirius. Veja tomadas e blocos nas páginas 101 a 103.

Dimensional externo: com fundo de proteção: 246 x 131 x (H=160mm),
sem fundo de proteção: 246 x 131 x (H= 109mm)

Gabarito de corte: 222 x 118mm.

Acabamento	Caixa	Fundo	Caixa + Fundo
Preto	QM 37010.00	QM 37011.00	QM 37012.00
Cinza	QM 37010.01	QM 37011.01	QM 37012.01
Branco	QM 37010.02	QM 37011.02	QM 37012.02
Grafite	QM 37010.03	Qm 37011.03	QM 37012.03
Marrom	QM 37010.05	QM 37011.05	QM 37012.05



Produtos compatíveis com tomadas tipo Pánel Margirius ou Weg.

Aplicação

Mesas

Utilização

Residencial



Corporativo



Fabricação: Termoplástico.

Características do produto:

- Fácil instalação e baixo custo.
- Capacidade para 3 tomadas elétricas tipo painel interna e 3 conectores keystone.
- Tampa abertura manual.
- Passa cabos tipo rampa com abertura para passagem de cabos até 10mm de diâmetro.
- Saída para os cabos em qualquer posição linear à caixa.
- Fundo da caixa: Opcional.
 - 01 furação para tomada tipo monitor,
 - 01 furação para tomada tipo painel externa e demais furações para passagem e ancoragem dos cabos.

Cores Standard: Preto, Cinza, Branco, Grafite e Marrom.

Configuração Standard: Sem tomadas, conectores e cabo de alimentação. Vendidos separadamente. Modelo compatível com tomadas tipo painel WEG ou Margirius. Veja tomadas e blocos nas páginas 101 a 103.

Dimensional externo: com fundo de proteção: 242 x 53 x (H= 90mm).
sem fundo de proteção: 242 x 53 x (H= 47mm).

Gabarito de corte: 228 x 46mm.

Acabamento	Caixa	Fundo	Caixa + Fundo
Preto	QM 37020.00	QM 37021.00	QM 37022.00
Cinza	QM 37020.01	QM 37021.01	QM 37022.01
Branco	QM 37020.02	QM 37021.02	QM 37022.02
Grafite	QM 37020.03	QM 37021.03	QM 37022.03
Marrom	QM 37020.05	QM 37021.05	QM 37022.05



Produtos compatíveis com tomadas tipo Painel Margirius ou Weg.

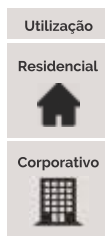

Fabricação:
Termoplástico.

Características do produto:

- Fácil instalação.
- Excelente custo benefício.
- Capacidade: 4 Tomadas retangulares tipo painel interna 2P+T, 4 conectores RJ45.
- Tampa abertura mecânica.
- Passa cabos para cabos até 12mm de diâmetro.
- Saída dos cabos em qualquer posição linear a caixa.

Cores Standard:

Preto, Cinza, Branco, Grafite e Marrom.

Fornecimento Standard:

Sem tomadas, conectores e Cabo de alimentação.
Vendidos separadamente.
Modelo compatível com tomadas tipo Painel interna 2P+T (Margirius ou Weg) e conectores padrão Keystone.

Veja tomadas e blocos nas páginas 101 a 103.

Dimensional externo: 210 x 140 x (H=75,8mm).

Gabarito de corte: 176 x 110mm.



Acabamento	
Preto	QM 14000.00
Cinza	QM 14000.01
Branco	QM 14000.02
Grafite	QM 14000.03
Marrom	QM 14000.05



Aplicação

Mesas



Utilização

Residencial



Corporativo



Produto compatível com tomadas e blocos Dutotec/Pezzi Linha 50.000



Tampa giratória

Fabricação:

Corpo em Termoplástico e tampa em aço.

Características do produto:

Fácil instalação.
Capacidade: 3 tomadas elétricas ou dados.
Tampa giratória em aço pintado com fechamento magnético.
Blocos vendidos separadamente. (Veja páginas 101 e 102).

Cores standard: Preto, Cinza e Branco.

Outras cores sob consulta.

Dimensional externo: 105 x 64 x (H=30mm)

Gabarito de corte: 81 x 50mm

Acabamento	
Preto	QM 30000.00
Cinza	QM 30000.01
Branco	QM 30000.02
Outras Cores	QM 30000.09



Produto compatível com tomadas e blocos Dutotec/Pezzi Linha 50.000

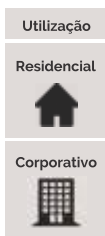

Fabricação:
Termoplástico.

Características do produto:
Excelente custo benefício.
Tampa retrátil.
Possui regulador de altura para fixação no tampo do móvel.
Blocos vendidos separadamente. (Veja páginas 101 e 102).

Cores standard: Preto, Cinza e Branco.

Dimensional externo: 156 x 76 x (H=82mm).

Gabaritos de corte: 146 x 70mm.



Acabamento	
Preto	QM 30100.00
Cinza	QM 30100.01
Branco	QM 30100.02



Aplicação

Mesas



Utilização

Residencial



Corporativo



Produto compatível com tomadas e blocos
Dutotec/Pezzi Linha 50,000



Fabricação:
Termoplástico.

Características do produto:
Pintura em laca ou sem pintura.
Excelente custo benefício.
Tampa retrátil.
Possui regulador de altura para fixação no tampo do móvel.
Blocos vendidos separadamente. (Veja páginas 101 e 102).
Cores standard: Preto, Cinza e Branco.

Dimensional externo: 220 x 110 x (H=94mm).

Gabarito de corte: 204 x 84mm.

	Acabamento		
	Preto	Cinza	Branco
Pintura em Laca	QM 18600.00	QM 18601.00	QM 18602.00
S/ Pintura	QM 18610.00	QM 18610.01	QM 18610.02



Produto compatível com tomadas e blocos Dutotec/Pezzi Linha 50.000

Aplicação

Mesas



Utilização

Residencial



Corporativo



Fabricação:

Termoplástico.

Características do produto:

Fácil instalação

Tampas individuais retráteis que quando abertas ficam ocultas dentro da caixa.

Produto não compatível com interruptores.

Fornecimento standard:

2 tomadas elétricas 20A e 2 blocos para RJ45 padrão keystone. Sem blocos.

Para opção sem blocos, o produto é configurável conforme necessidade.

Blocos vendidos separadamente. (Veja páginas 101 e 102).

Cores standard: Preto, cinza, branco e marrom.

Dimensional externo: 163 x 84 x (H=40mm).

Gabarito de corte: 147 x 63mm.



Acabamento	Configuração Interna	
	Sem blocos	Standard
Preto	QM 30050.00	QM 30051.00
Cinza	QM 30050.01	QM 30051.01
Branco	QM 30050.02	QM 30051.02
Marrom	QM 30050.05	QM 30051.05

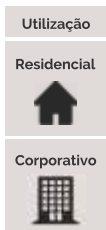

Produto compatível com tomadas e blocos Dutotec/Pezzi Linha 50.000



Fabricação: Termoplástico

Características do produto:

Fácil instalação.
 Capacidade para 2 tomadas elétricas ou dados.
 Tampas individuais retráteis que quando abertas ficam ocultas dentro da caixa.
 Fundo da Caixa: Opcional.
 Produto não compatível com interruptores.

Fornecimento Standard:

Sem blocos e sem cabo de alimentação. (Vendidos separadamente, veja páginas 101, 102 e 104).

Cores Standard: Preto, Cinza, Branco e Marrom.
 Outras cores sob consulta.

Dimensional externo: com fundo de proteção: 90x80 x (H=64mm)
sem fundo de proteção: 90x80 x (H= 36,3mm)

Gabarito de corte: com fundo de proteção: 80x72mm
sem fundo de proteção: 73x66mm

Acabamento	Caixa	Caixa + Fundo	Fundo
Preto	QM 30040.10	QM 30040.00	QM 30040.20
Cinza	QM 30040.11	QM 30040.01	QM 30040.21
Branco	QM 30040.12	QM 30040.02	QM 30040.22
Marrom	QM 30040.15	QM 30040.05	QM 30040.25



Produto compatível com tomadas e blocos Dutotec/Pezzi Linha 50.000

Aplicação

Mesas



Utilização

Residencial



Corporativo



Fabricação: Termoplástico.

Características do produto:

Fácil instalação.
Capacidade: 2 blocos elétricos ou dados.
Acompanha anel de fixação.
Tampa retrátil e bipartida.
Variedade de configurações disponíveis (conforme tabela).
Produto não compatível com interruptores.

Cores: Preto, cinza, branco e marrom. Outras cores sob consulta.

Características Elétricas:

USB entrada/saída: 100V até 250V AC / 5V DC 2.1A.
Tensão e corrente máxima da tomada: 250V AC / 20A.
Sem montagem elétrica.

Dimensional externo: Ø120mm | H40mm

Gabarito de corte: Ø102mm.

Informações complementares:

Bloco para RJ45 compatível com conectores USB Charger 2.1A (para smartphones IOS e Android), USB Emenda e HDMI Emenda.
Anel de fixação é comercializado para reposições.

Tipo	Acabamento	Referência
Anel de fixação inferior	Preto	QM 32200.00
	Cinza	QM 32201.00
	Branco	QM 32202.00
	Marrom	QM 32205.00

Acabamento	Referência	Configuração Interna
Preto	QM 32100.00	Sem blocos
Preto	QM 32100.01	2 tomadas elétricas 20A
Preto	QM 32100.02	2 blocos p/ RJ 45
Preto	QM 32100.03	1 tomada elétrica 20A + 1 bloco p/ RJ 45
Preto	QM 32100.04	1 tomada elétrica 20A + 1 bloco cego
Preto	QM 32100.05	1 tomada elétrica 20A + 1 USB ch 2.1A
Cinza	QM 32101.00	Sem blocos
Cinza	QM 32101.01	2 tomadas elétricas 20A
Cinza	QM 32101.02	2 blocos p/ RJ 45
Cinza	QM 32101.03	1 tomada elétrica 20A + 1 bloco p/ RJ 45
Cinza	QM 32101.04	1 tomada elétrica 20A + 1 bloco cego
Cinza	QM 32101.05	1 tomada elétrica 20A + 1 USB ch 2.1A
Branco	QM 32102.00	Sem blocos
Branco	QM 32102.01	2 tomadas elétricas 20A
Branco	QM 32102.02	2 blocos p/ RJ 45
Branco	QM 32102.03	1 tomada elétrica 20A + 1 bloco p/ RJ 45
Branco	QM 32102.04	1 tomada elétrica 20A + 1 bloco cego
Branco	QM 32102.05	1 tomada elétrica 20A + 1 USB ch 2.1A
Marrom	QM 32105.00	Sem blocos
Marrom	QM 32105.01	2 tomadas elétricas 20A
Marrom	QM 32105.02	2 blocos p/ RJ 45
Marrom	QM 32105.03	1 tomada elétrica 20A + 1 bloco p/ RJ 45
Marrom	QM 32105.04	1 tomada elétrica 20A + 1 bloco cego
Marrom	QM 32105.05	1 tomada elétrica 20A + 1 USB ch 2.1A



Aplicação

Mesas



Utilização

Residencial



Corporativo



Produto compatível com tomadas e blocos Dutotec/Pezzi Linha 50.000



Fechamento magnético

Fabricação: Termoplástico
Tampa: Aço pintado com pintura poliéster.

Características do produto:

Fácil instalação.
Capacidade para 3 tomadas elétricas ou dados.
Tampa giratória em aço pintado com fechamento magnético.
Variedade de configurações disponíveis (conforme tabela).
Produto não compatível com interruptores.

Cores Standard: Preto, Cinza e Branco.
Outras cores e configurações sob consulta.

Configurações Standard: Veja tabela ao lado.

Características Elétricas:

USB entrada/saída: 100V até 250VAC / 5V DC 2.1A.
Tensão e corrente máxima da tomada: 250VAC / 20A.
Sem montagem elétrica.

Dimensional externo: Ø 128mm | H 35mm

Gabarito de corte: Ø 112mm

Informações complementares:

Não acompanha conector RJ45 apenas o bloco para fixação do mesmo.
Bloco para RJ45 é compatível com conectores USB Charger 2.1A (para smartphones IOS e Android). USB Emenda e HDMI Emenda.

Acabamento		Configuração Interna
Preto	QM 32000.00	Sem blocos
Preto	QM 32000.01	2 tomadas eletr. 20A + 1 bloco p/ RJ 45
Preto	QM 32000.02	1 tomada eletr. 20A + 2 blocos p/ RJ 45
Preto	QM 32000.10	2 tomadas eletr. 20A + 1 USB Charger 2.1A
Cinza	QM 32001.00	Sem blocos
Cinza	QM 32001.01	2 tomadas eletr. 20A + 1 bloco p/ RJ 45
Cinza	QM 32001.02	1 tomada eletr. 20A + 2 blocos p/ RJ 45
Cinza	QM 32000.11	2 tomadas eletr. 20A + 1 USB Charger 2.1A
Branco	QM 32002.00	Sem blocos
Branco	QM 32002.01	2 tomadas eletr. 20A + 1 bloco p/ RJ 45
Branco	QM 32002.02	1 tomada eletr. 20A + 2 blocos p/ RJ 45
Branco	QM 32000.12	2 tomadas eletr. 20A + 1 USB Charger 2.1A
Outras cores	QM 32009.00	Sem blocos
Outras cores	QM 32009.01	2 tomadas eletr. 20A + 1 bloco p/ RJ 45
Outras cores	QM 32009.02	1 tomada eletr. 20A + 2 blocos p/ RJ 45

Caixa Easy Box e Espelho Easy Box 4x2" *Facility*



Produto compatível com tomadas e blocos Dutotec/Pezzi Linha 50.000

Aplicação

Mesas



Utilização

Residencial



Corporativo



Caixas Easy Box

Fabricação: Termoplástico.

Características do produto:

Para fixação em parede de Drywall ou em móveis.

Possui fundo de proteção.

Acabamentos reto ou com raio.

Blocos vendidos separadamente. (Veja páginas 101 e 102).

Cores standard: Preto, Cinza e Branco. (Outras cores sob consulta).

Dimensional externo: 64 x 120 x (H=50mm).

Gabarito de corte: 54 x 90mm.



Acabamento	c/ Raio	c/ canto Reto
Preto	QM 33000.00	QM 33010.00
Cinza	QM 33000.01	QM 30010.01
Branco	QM 33000.02	QM 30010.02
Outras cores	QM 33000.09	QM 33010.09

Espelhos Easy Box 4x2"

Características do produto:

Disponível em múltiplas cores.

Possibilidade de personalização a laser (sob consulta).

Não acompanha fundo de proteção.

Blocos vendidos separadamente. (Veja páginas 101 e 102).





Cores standard: Preto, Cinza, Branco e Vermelho.

Dimensional externo: 84 x 124 x (H=9mm aparente)

Acabamento		Acabamento	
Preto	QM 99630.00	Azul	QM 99632.00
Cinza	QM 99635.00	Amarelo	QM 99634.00
Branco	QM 99633.00	Personalizado	QM99636.00
Vermelho	QM 99631.00	Outras Cores	QM 99639.00





- Aplicação
- Mesas 
- Estofados 
- Cozinha 
- Utilização
- Residencial 
- Corporativo 

 Plugou, usou.



Fabricação:

Termoplástico.

Características do produto:

Adaptável a superfícies de até 25mm de espessura.
Compatível com smartphones IOS e Android.
Fácil instalação com anel regulador de travamento.

Produto fabricado em 2 versões com:

- 1 saída USB 5V - 2.1A.
Fonte externa de carregamento c/ cabo de 1,5m.
Entrada: 100-240V ~50/60Hz 0.35A.

- 1 saída USB - Versão 3,0
Cabo USB de dados com 1,5m.

Cores standard: Preto, Cinza, Branco e Cromado.
Outras cores sob consulta.

Dimensional externo: Ø 36mm | H 40mm

Gabarito de corte: Ø 32mm.

Acabamento	C/ fonte de carregamento	C/ cabo USB de dados
Preto	QM 34990.00	QM 34991.00
Cinza	QM 34990.01	QM 34991.01
Branco	QM 34990.02	QM 34991.02
Cromado	QM 34990.04	QM 34991.04
Outras cores	QM 34990.09	QM 34991.09



- Aplicação**
- Mesas
 - Estofados
 - Cozinhas

- Utilização**
- Residencial
 - Corporativo
 - Fabricantes de Móveis

Fabricação: Termoplástico.

Características do produto:

Adaptável a qualquer espessura de mobiliário.
 Compatível com smartphones IOS e Android.
 Fácil instalação com parafusos.
 1 saída USB 5V 2,1A.
 Fonte interna 5V 2,1A.

Características Elétricas:

Entrada: 100-240V~50/60Hz 0,35A.
 Saída: 5V DC 2,1A.

Fornecimento em 3 opções:

1. Com cabo de espera 1,5m (para outros comprimentos de cabo, consultar).
2. Sem cabo.
3. Com cabo de espera 1,5m e cabo de alimentação bipolar externo de 1,5m.

Cores standard: Preto, Cinza e Branco. Outras cores sob consulta.

Dimensional externo: 36 x 36 x (H=41mm).

Gabarito de corte: Ø 35mm.



Cabos de Alimentação		Acabamento	C/ Cabo de espera	S/ Cabo	C/ Cabo de espera + cabo de alimentação
		Preto	QM 34995.00	QM 34996.00	QM 34997.00
		Cinza	QM 34995.01	QM 34996.01	QM 34997.01
		Branco	QM 34995.02	QM 34996.02	QM 34997.02
		Outras cores	QM 34995.09	QM 34996.09	QM 34997.09
1,5 metros	QM 34999.00				
3,0 metros	QM 34999.01				



- Aplicação**
- Mesas

 - Estofados

 - Cozinha

- Utilização**
- Residencial

 - Corporativo

 - Fabricantes de Móveis

 **Plugou, usou.**



Fabricação: Termoplástico.

Características do produto:

Adaptável a qualquer espessura de mobiliário.
Compatível com smartphones IOS e Android.
Fácil instalação apenas 3 parafusos.
Abertura push pull.
2 saídas USBs 5V 2.1A,
Fonte externa 12V 1A,
Cabo de 2m.

Características Elétricas.

Entrada: 100-240V~50/60Hz 0,35A.
Saída: 5V DC 2.1A. (A corrente máxima utilizando-se 1 saída USB é 2.1A. Utilizando-se as 2 saídas USB, simultaneamente, a corrente total se divide conforme a demanda do aparelho.)

Cores standard:

Preto e Prata.

Dimensional externo: Ø 66mm (H=53mm)

Gabarito de corte: Ø 50mm

Acabamento	
Preto	QM 34910.00
Prata	QM 34910.01



Aplicação

Mesas



Estofados



Cozinha



Utilização

Residencial



Corporativo



Fabricantes de Móveis



 Plugou, usou.

Fabricação: Termoplástico.

Características do produto:

Ideal para embutir em móveis.
Possui tecnologia de carregamento turbo.
Adaptável a mobiliário com espessura de até 30mm de espessura.
Compatível com smartphones IOS e Android.
Fácil instalação.
Cabo de alimentação c/ 1,5m.

Características Elétricas.

1 saída USB Tipo C: 5V - 3A / 9V - 2.22A / 12V - 1.67A - (Power Delivery)
1 saída USB tipo A: 5V - 3A / 9V - 2A / 12V - 1.5A - (Quick Charge 3)
Potência Máxima: 20W

Cor standard:

Preto.

Dimensional externo: Ø 56mm (H=46mm)

Gabarito de corte: Ø 45mm

Informações complementares:

Para que as funções de carregamento turbo funcionem, é necessário que o smartphone também tenha a tecnologia.
Caso não tenha o Mini USB carregará normalmente em menor velocidade.



Acabamento	
Preto	QM 34920.00



Aplicação

Mesas



Utilização

Residencial



Corporativo



Plugou, usou.

Fabricação:

Termoplástico.

Características do produto:

Disponível em 2 modelos com cabo de alimentação de 1,5m e sem cabo de alimentação.
Adaptável a superfícies até 50mm de espessura.
Compatível com smartphones IOS e Android.
Fácil instalação com anel regulador de travamento.
2 saídas USB 5V 2,1A.
Fonte interna.

Características Elétricas:

Entrada: 100-240V~50/60Hz 0,35A.
Saída: USB 5V 2,1A. (A corrente máxima utilizando-se 1 saída USB é 2,1A. Utilizando-se as 2 saídas USB, simultaneamente, a corrente total se divide conforme a demanda do aparelho.)

Cores standard:

Preto, branco ou corpo em preto e tampa em prata. (*)
Outras cores sob consulta.

Dimensional externo: Ø65mm | H=75mm

Gabarito de corte: Ø56mm

Com cabo de alimentação	
Acabamento	
Preto	QM 34900.00
* Prata	QM 34900.01
Branco	QM 34900.02
Outras cores	QM 34900.09

Sem cabo de alimentação	
Acabamento	
Preto	QM 34901.00
* Prata	QM 34901.01
Branco	QM 34901.02
Outras cores	QM 34901.09

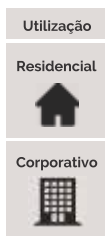
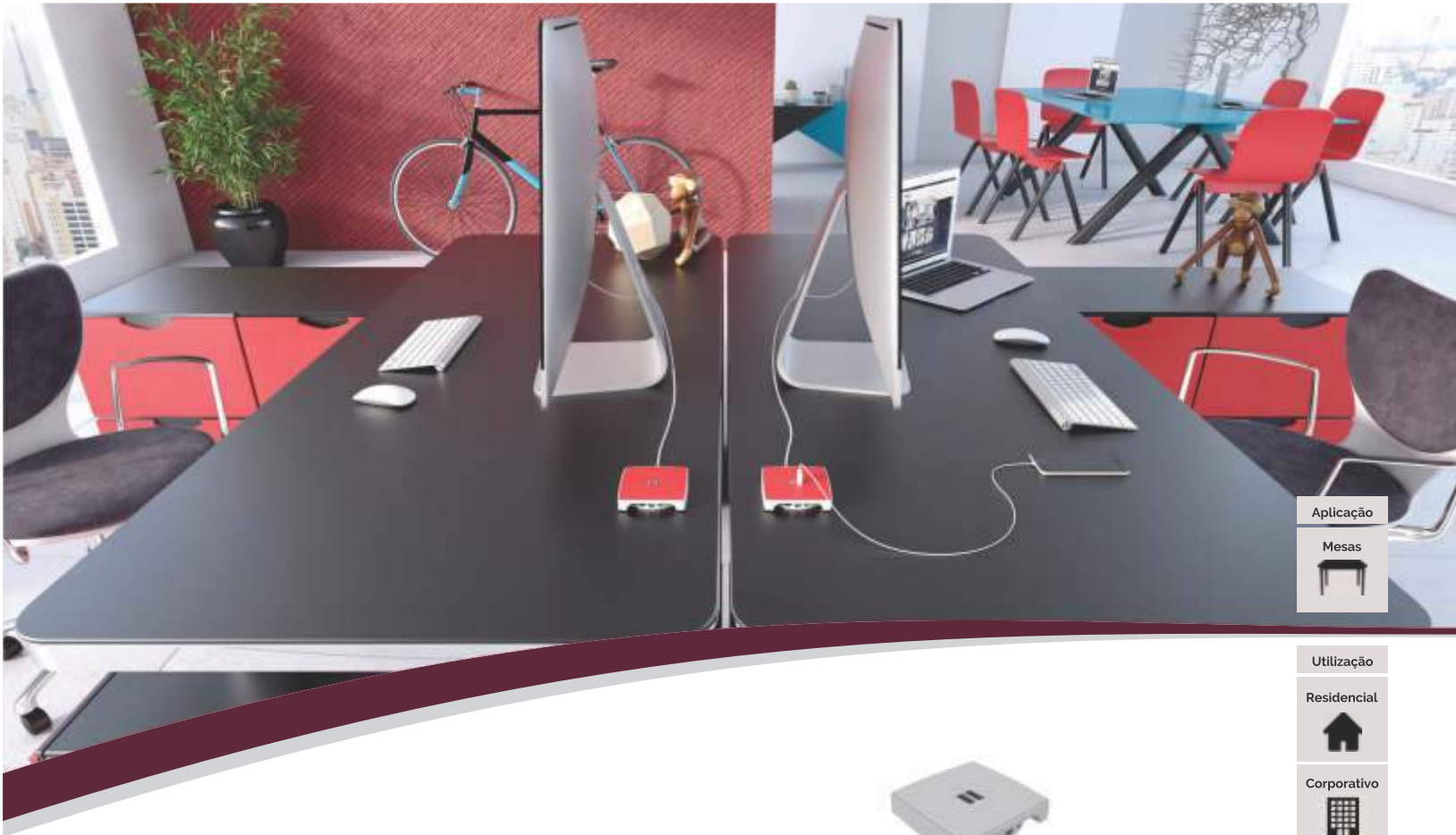

Fabricação: Termoplástico.

Características do produto:

Adaptável a mobiliário com até 50mm de espessura.
Capacidade do passa cabos para até 6 cabos com diâmetro 6mm.
Fácil instalação com anel regulador.

Cores standard: Preto, Cinza e Branco. Outras cores sob consulta.

Disponível em 3 modelos:

1) 2 saídas USB's com fonte interna de 5V 2.1A.
Cabo de alimentação de 1,5m.

2) 2 saídas USB's com fonte interna de 5V 2.1A.
Sem cabo de alimentação.

(A corrente máxima utilizando-se 1 saída USB é 2.1A. Utilizando-se as 2 saídas USB, simultaneamente, a corrente total se divide conforme a demanda do aparelho.)

3) Espera para 1 tomada elétrica ou dados padrão Dutotec.
Sem cabo de alimentação.

Dimensional externo: 78 x 78 x (H=85mm).

Gabarito de corte: Ø 60mm.



C/2 USB sem cabo



C/2 USB + cabo



Com espera para 1 tomada elétrica ou dados.

Informações complementares:

Modelos com USB são compatíveis com Smartphones IOS e Android.

Acabamento	C/2 USB's + cabo	C/2 USB's s/ cabo	C/ espera p/ 1 tomada elétrica
Preto	QM 34950.00	QM 34949.00	QM 34951.00
Cinza	QM 34950.01	QM 34949.01	QM 34951.01
Branco	QM 34950.02	QM 34949.02	QM 34951.02
Outras cores	QM 34950.09	QM 34949.09	QM 34951.09



Aplicação

Mesas



Utilização

Residencial



Corporativo



Fabricação:
Termoplástico.

Características do Passa Cabos - Redondo:
Tampa retrátil e regulável.
Também utilizado como espera para instalação de Totem de Mesa ou Caixa Universal.

Dimensional externo: Ø 120mm x (H=27mm).

Gabarito de corte: Ø 102mm.

Características do Passa Cabos - Quadrado:
Com 2 partes removíveis o que facilita a passagem de cabos com plugues.

Dimensional externo: 80 x 80 x (H=27mm).

Gabarito de corte: Ø 65mm.

Acabamento	Redondo	Quadrado
Grafite	QM 34000.00	-
Cinza	-	QM 34001.00
Preto	QM 34000.01	QM 34001.01
Branco	QM 34000.02	QM 34001.02
Marrom	QM 34000.05	QM 34001.05



Produto compatível com tomadas e blocos Dutotec/Pezzi Linha 50.000

Aplicação

Painel de Parede



Utilização

Residencial



Corporativo



Fabricação: Termoplástico.

Características dos produtos:

Aceitam tomadas elétricas e dados.

Fácil instalação.

Modelos com bloco RJ45 não acompanha o conector.

Modelos com tomada elétrica acompanha tomada NBR 14136 20A.

Informações complementares:

Séries 10 e 100:

Embaladas individualmente em caixa com 50 unidades.

Série 200:

Embaladas individualmente em caixa com 25 unidades.

Dimensionais externos:

Série 10: 67 x 43 mm

Série 100: 62 x 62 mm

Configuração	Série 200		
	Preto	Branco	Marrom
2 tomadas elétricas	QM 35210.00	QM 35210.02	QM 35210.05
2 blocos p/ RJ45	QM 35211.00	QM 35211.02	QM 35211.05
1 tomada elétrica + 1 bl p/ RJ45	QM 35212.00	QM 35212.02	QM 35212.05
2 Interruptores simples	QM 35213.00	QM 35213.02	QM 35213.05
1 tomada elétrica + 1 interruptor simples	QM 35214.00	QM 35214.02	QM 35214.05
1 tomada elétrica + 2 USB Charger 3A	QM 35215.00	QM 35215.02	QM 35215.05
S/ blocos	QM 35200.00	QM 35200.02	QM 35200.05

Gabaritos de corte:

Veja na página 109.

Configuração	Série 10			Série 100		
	Preto	Branco	Marrom	Preto	Branco	Marrom
1 tomada elétrica	QM 35010.00	QM 35010.02	QM 35010.05	QM 35110.00	QM 35110.02	QM 35110.05
1 bloco p/ RJ45	QM 35011.00	QM 35011.02	QM 35011.05	QM 35111.00	QM 35111.02	QM 35111.05
Interruptor simples	QM 35013.00	QM 35013.02	-	QM 35113.00	QM 35113.02	-
Interruptor Paralelo H	QM 35014.00	QM 35014.02	QM 35014.05	QM 35114.00	QM 35114.02	QM 35114.05
Pulsador Campainha	QM 35015.00	QM 35015.02	-	QM 35115.00	QM 35115.02	-
2 USB 3A	QM 35016.00	QM 35016.02	QM 35016.05	QM 35116.00	QM 35116.02	QM 35116.05
S/ bloco	QM 35000.00	QM 35000.02	QM 35000.05	QM 35100.00	QM 35100.02	QM 35100.05



Produto compatível
com tomadas e blocos
Dutotec/Pezzi Linha 50.000

Aplicação

Armário aéreo
de cozinha



Painel de
Parede



Utilização

Residencial



Corporativo



 Plugou, usou.



Fabricação: Termoplástico.

Características do Produto:

- Capacidade para 2 tomadas elétricas ou dados.
 - Fácil instalação.
 - Disposição dos blocos em linha.
 - Possui fundo de proteção e esperas laterais para eletrodutos 3/4" e para passagem de cabos.
- Tomadas NBR 14136.
Tensão máxima: 250V AC / 10A.
Cabo de alimentação de 1,6m.

Configurações Standard:

- Sem blocos.
- 2 tomadas elétricas 10A.
- 1 tomada elétrica 10A e 2 USB.

Características Elétricas:

.USB Entrada/Saída: 100 até 250V AC 5V DC - 3A.
(Compatível com smartphones Android e IOS).
A corrente máxima utilizando-se 1 saída USB é 3A. Utilizando-se as 2 saídas USB, simultaneamente, a corrente total se divide conforme a demanda do aparelho.

Dimensional do Produto: 129 x 42 x (H=42 mm)

Gabarito de Corte: 110 x 34 mm

Configuração	Preto	Branco	Marrom
sem blocos	QM 35400.00	QM 35400.02	QM 35400.05
2 tomadas elétricas + cabo de alimentação	QM 35410.00	QM 35410.02	QM 35410.05
1 tomada elétrica + 2 blocos p/ USB + cabo de alimentação	QM 35411.00	QM 35411.02	QM 35411.05



Aplicação

Mesas

Utilização

Residencial

Corporativo

Fabricação: Termoplástico.

Características do Zíper Organizador de Cabos:

Fácil instalação.
Possui guia de cabos inteligente.

Cores Standard: Preto, Cinza e Branco.

Dimensão: H = 1,5mm



Zíper organizador

Características do Organizador de Cabos Flex:

Flexível.

Cores Standard: Preto e Branco.

Dimensão: Ø 66mm H= 290 até 1200mm.



Organizador de cabos Flex

Tipo	Acabamento	
Zíper Organizador de Cabos	Preto	QM 80000.00
	Cinza	QM 80000.01
	Branco	QM 80000.02
Organizador de cabos Flex	Preto	QM 80110.00
	Branco	QM 80110.02



- Aplicação
- Mesas 
 - Utilização 
 - Residencial 
 - Corporativo

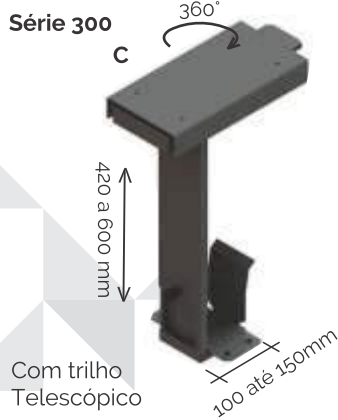
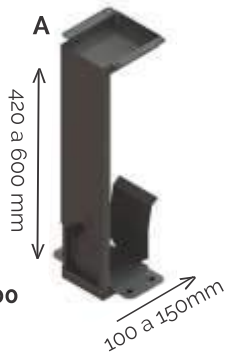

Fabricação: Chapa de aço laminado.

Características dos produtos:
 Fixação diretamente na mesa.
 Regulagem de altura e profundidade.

Cores Standard: Preto e Grafite





Linha 200:
 Com instalação fixa.

Linha 300:
 Com trilho telescópico e rolamento para giro possibilitando o acesso traseiro.

Informações Complementares:
 Antes da utilização certifique dimensões do seu gabinete.

	A	B	C	D
Preto	QM 80509.00	QM 80510.00	QM 80519.00	QM 80520.00
Grafite	QM 80509.01	QM 80510.01	QM 80519.01	QM 80520.01



- Aplicação
- Escolas 
- Sala de Reuniões 
- Auditório 
- Utilização
- Corporativo 

Características dos produtos:

Fáceis de instalar.
Com regulação de altura, inclinação e abertura do braço.
Compartimento para esconder o cabo do equipamento instalado.

Cor Standard: Preto.

Modelo 470:

Comporta equipamento até 6kg com opção para fixação em parede.
Com abertura 180° e 360°.
Para instalação em móvel o produto é adaptável a superfícies até 35 mm de espessura.

Modelo 632:

Comporta equipamento até 8kg com opção para fixação na parede.
Abertura 180° e 360°.
Para instalação em móvel o produto é adaptável a superfícies até 35 mm de espessura.







(modelo p/ fixação em parede)



Modelo	Acabamento	
Braço Articulável 360° para monitor LCD 470	Preto	QM 80200.00
Braço Articulável 360° para monitor LCD 632	Preto	QM 80201.00
Braço Articulável 180° para fixar em parede LCD 470	Preto	QM 80210.00
Braço Articulável 180° para fixar em parede LCD 632	Preto	QM 80211.00



- Aplicação
- Escolas 
 - Sala de Reuniões 
 - Auditório 
 - Utilização
 - Corporativo 



Fabricação: Alumínio e aço.

Características dos produtos:

Móveis e com estruturas reforçadas.
Possuem organizador de cabos.

Cores standard: Prata.

1-Suporte móvel p/ Tvs (32 a 55")-90°

Características do Produto

Possui suporte p/ DVD ou receptor de TV por assinatura.
Suporta até 60kg.

Dimensional: (LxHxP): 993 x 1100 x 576mm.

Dimensional da base para o monitor: 740 x 420mm.

2-Suporte móvel p/ Tvs (32 a 60")-15°

Características do Produto

Possui suporte p/ DVD ou receptor de TV por assinatura.
Suporta até 30kg.

Dimensional: (LxHxP): 993 x 1800 x 576mm.

Dimensional da base para o monitor: 840 x 550mm.

3- Estação de Trabalho

Características do Produto

Possui suporte para notebook.
Bandeja para teclado.
Suporta até 20kg.
Regulagem de altura.

Dimensional da base/rodízios: 740 x 730mm

Dimensional da bandeja: 650 x 360mm.

1	2	3
QM 82100.00	QM 82101.00	QM 82110.00



Fabricação:
Termoplástico.

Características do produto:
Porta copos com USB com iluminação decorativa interna na cor azul.
Comporta colocação de copos, garrafas ou latas de até Ø 80mm.
Botão de acionamento com iluminação Touch.
Fácil instalação.
1 saída USB 5V 2A.
Cabo de espera de 1m.
Acompanha fonte externa de 5V 2A com cabo de 1,5m.
Saída USB compatível c/ Smartphone IOS e Android.

Características Elétricas:
Entrada: 100 - 240V ~ 50/60Hz 0,35A.
Saída: USB 5V 2A.

Dimensional Externo: 113 x 124 x (H= 83mm).

Gabarito de Corte: Ø 90mm.



Acabamento	
Preto	QM 10210.00



Aplicação

Mesas

Utilização

Residencial

Corporativo

Produto compatível com tomadas e blocos Dutotec/Pezzi Linha 50.000

Fabricação:
Calha em aço e acessórios em Termoplástico.

Características do produto:
Modulável.
Fácil instalação.
Ideal para plataformas de trabalho.

Cores: Preto, Cinza e Branco.

Dimensional: 180mm x comprimento escolhido.
Altura mínima para instalação: 140mm.

Configurações standard:
Kit com 3 suportes de fixação, 2 tampas terminais e 2 perfis de dimensões variadas. (Veja tabela abaixo.)

Informações complementares:
Os suportes para blocos deverão ser adquiridos conforme a necessidade.
(Veja a tabela de componentes.)
Produto adaptável para qualquer dimensão de mobiliário.



Kits	Preto	Cinza	Branco
P/ tampos 1000mm (2 perfis 500mm)	QM 80340.00	QM 80340.01	QM 80340.02
P/ tampos 1200mm (2 perfis 600mm)	QM 80341.00	QM 80341.01	QM 80341.02
P/ tampos 1400mm (2 perfis 700mm)	QM 80342.00	QM 80342.01	QM 80342.02
P/ tampos 1500mm (2 perfis 750mm)	QM 80343.00	QM 80343.01	QM 80343.02
P/ tampos 1600mm (2 perfis 800mm)	QM 80344.00	QM 80344.01	QM 80344.02

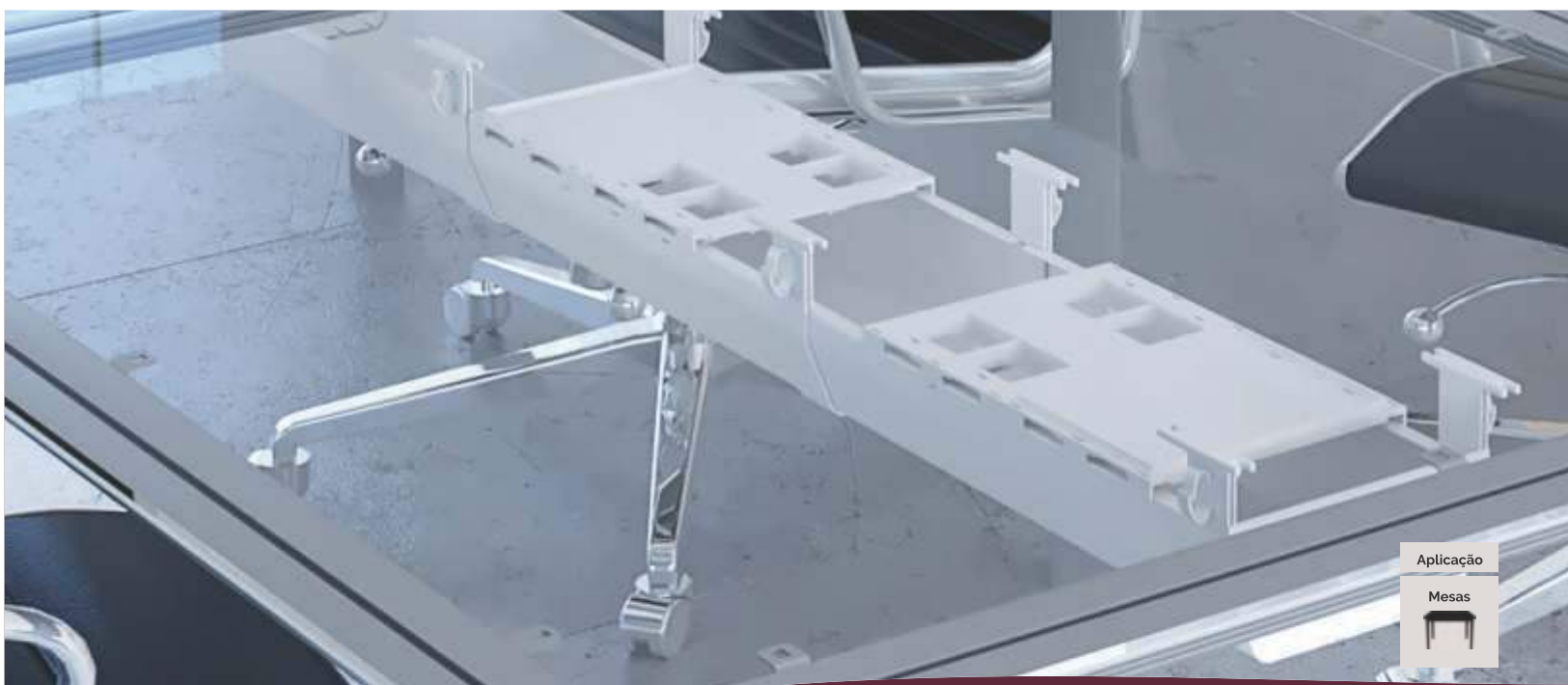

Produto compatível com tomadas e blocos Dutotec/Pezzi Linha 50.000

Aplicação

Mesas

Utilização

Residencial

Corporativo



Perfil



Tampa



Suporte de fixação do Perfitec



Suporte p/ Espelho 4x2"



Suportes para blocos 4 e 8 blocos



Prolongador



Suporte p/ cabos e fontes



Suporte p/ Espelho 4x4"

Componentes	Preto	Cinza	Branco
Perfil 180x90 - 1 metro	QM 80300.00	QM 80300.01	QM 80300.02
Suporte fixação p/ Perfitec - Unid.	QM 80310.00	QM 80310.01	QM 80310.02
Tampa terminal calha - Unid.	QM 80311.00	QM 80311.01	QM 80311.02
Suporte p/ até 4 blocos - Unid.	QM 80312.00	QM 80312.01	QM 80312.02
Suporte p/ até 8 blocos - Unid.	QM 80313.00	QM 80313.01	QM 80313.02
Suporte p/ espelho 4x2" - Unid.	QM 80314.00	QM 80314.01	QM 80314.02
Suporte p/ cabos/fontes - Unid.	QM 80315.00	QM 80315.01	QM 80315.02
Suporte p/ espelho 4x4" - Unid.	QM 80316.00	QM 80316.01	QM 80316.02
Prolongador articulável - Unid.	QM 80317.00	QM 80317.01	QM 80317.02



- Aplicação**
- Cozinhas
 - Mesas
 - Armário aéreo de cozinha

- Utilização**
- Residencial
 - Corporativo

Plugou, usou.



Passa Cabos

Acabamento quadrado

Anel de Travamento

Fabricação:
Termoplástico.

Características do produto:

Pintura texturizada.
Adaptável a superfícies até 50mm de espessura.
Compatível com smartphones IOS e Android.
Fácil instalação com anel regulador de travamento.
2 saídas USB 5V 2.1A
Cabo de alimentação de 1,70m com tomada 10A.
Fornecido em conjunto completo de: Corpo, acabamento quadrado e anel de travamento.
O acabamento quadrado é de uso opcional, porém possibilita o uso em colocação linear.

Características Elétricas:

Entrada: 100-240V-50/60Hz.
Saída: USB 5V 2.1A (A corrente máxima utilizando-se 1 saída USB é 3A. Utilizando-se as 2 saídas USB, simultaneamente, a corrente total se divide conforme a demanda do aparelho.)

Cores standard:

Preto, Cinza e Branco.

Dimensional externo: Com acabamento quadrado: 90 x 90mm.

Sem acabamento quadrado : Ø77mm.

Gabarito de corte: Ø 70mm.

Acabamento	S/ Anel S/ passa cabos	S/ Anel c/ Passa Cabos
Preto	QM 34962.00	QM 34963.00
Cinza	QM 34962.01	QM 34963.01
Branco	QM 34962.02	QM 34963.02



- Aplicação
- Cozinhas
- Mesas
- Armário aéreo de cozinha
- Utilização
- Residencial
- Corporativo

Plugou, usou.



Fabricação:
Termoplástico.

Características do produto:
Pintura texturizada.
Adaptável a superfícies até 50mm de espessura.
Compatível com smartphones IOS e Android.
Fácil instalação com anel regulador de travamento.
2 saídas USB 5V 3A.
Cabo de alimentação de 1,70m com tomada 10A.
Fornecido em conjunto completo de: Corpo, Anel, acabamento quadrado e anel de travamento.
O acabamento quadrado é de uso opcional, porém possibilita o uso em colocação linear.

Características Elétricas:
Entrada: 100-240V~50/60Hz.
Saída: USB 5V 2.1A (A corrente máxima utilizando-se 1 saída USB é 3A. Utilizando-se as 2 saídas USB, simultaneamente, a corrente total se divide conforme a demanda do aparelho.)

Cores standard:
Preto c/anel branco.
Cinza c/anel preto.
Branco c/anel preto.

Dimensional externo: Com acabamento quadrado: 90 x 90mm.
Sem acabamento quadrado e com anel: Ø82mm.
Sem acabamento quadrado e sem anel: 77mm.



Gabarito de corte: Ø 70mm.



Acabamento	C/ Anel s/ passa cabos	C/ Anel c/ Passa Cabos
Preto/Branco	QM 34960.00	QM 34961.00
Cinza/Preto	QM 34960.01	QM 34961.01
Branco/Preto	QM 34960.02	QM 34961.02



- Aplicação**
- Mesas 
 - Estofados 
 - Dormitórios 

- Utilização**
- Residencial 
 - Corporativo 

 **Plugou, usou.**



Fabricação:
Termoplástico.

Características dos produtos:
De fixar através de parafusos.
Modelos com tomada elétrica ou 2 USB (compatíveis com smartphones IOS e Android).
Cabo de alimentação : 1,7 ou 3 metros.

Características Elétricas:
Entrada: 100-240V ~ 50/60Hz.
Saída: 5V DC 3.0A. (A corrente máxima utilizando-se 1 saída USB é 3A. Utilizando-se as 2 saídas USB, simultaneamente, a corrente total se divide conforme a demanda do aparelho.)

Cores Standard: Conforme tabela abaixo.

Dimensional externo: 71x68x(H34mm)

Acabamento	2 USB - Cabo Liso		1 Tomada NBR 10A - Cabo Liso		1 Tomada NBR 10A - Cabo Revestido	
	1,7m	3,0m	1,7m	3,0m	1,7m	3,0m
Preto	QM 34800.00	QM 34800.10	QM 34810.00	QM 34810.10	QM 34810.20	QM 34810.30
Branco	QM 34800.02	QM 34800.12	QM 34810.02	QM 34810.12	QM 34810.22	QM 34810.32
Vermelho	QM 34800.03	QM 34800.13	QM 34810.03	QM 34810.13	QM 34810.23	QM 34810.33
Azul	QM 34800.04	QM 34800.14	QM 34810.04	QM 34810.14	QM 34810.24	QM 34810.34
Marrom	QM 34800.05	QM 34800.15	QM 34810.05	QM 34810.15	QM 34810.25	QM 34810.35

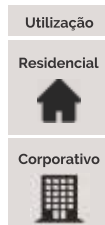

Fabricação:
Termoplástico.

Características dos produtos:
Móveis com fundo liso.
Modelos com tomada elétrica ou 2 USB
(compatível com smartphones IOS e Android).
Cabo de alimentação com 1,7 ou 3 metros.

Características Elétricas:
Entrada: 100-240V ~ 50/60Hz,
Saída: 5V DC 3A, (A corrente máxima utilizando-se 1 saída USB é 3A.
Utilizando-se as 2 saídas USB, simultaneamente, a corrente total se divide conforme a demanda do aparelho.)

Cores Standard: Conforme tabela abaixo.

Dimensional Externo: 71x68x(H34mm).



Acabamento	2 USB - Cabo Liso		1 Tomada NBR 10A - Cabo Liso		1 Tomada NBR 10A - Cabo Revestido	
	1,7m	3,0m	1,7m	3,0m	1,7m	3,0m
Preto	QM 34802.00	QM 34802.10	QM 34812.00	QM 34812.10	QM 34812.20	QM 34812.30
Branco	QM 34802.02	QM 34802.12	QM 34812.02	QM 34812.12	QM 34812.22	QM 34812.32
Vermelho	QM 34802.03	QM 34802.13	QM 34812.03	QM 34812.13	QM 34812.23	QM 34812.33
Azul	QM 34802.04	QM 34802.14	QM 34812.04	QM 34812.14	QM 34812.24	QM 34812.34
Marrom	QM 34802.05	QM 34802.05	QM 34812.05	QM 34812.05	QM 34812.05	QM 34812.05



Aplicação

Mesas



Utilização

Residencial



Corporativo



Plugou, usou.



Fabricação: Termoplástico.

Características dos produtos:

Móvel e com presilha . Para ser colocado em superfície de pouca espessura ou em suporte organizador SonicTec. Modelos com tomada elétrica ou 2 USB (compatível com smartphones IOS e Android). Cabo de alimentação com 1,7 ou 3 metros.

Características Elétricas:

Entrada: 100-240V~50/60Hz.
Saída: 5V DC 3A (A corrente máxima utilizando-se 1 saída USB é 3A. Utilizando-se as 2 saídas USB, simultaneamente, a corrente total se divide conforme a demanda do aparelho.)

Cores: Conforme tabelas abaixo.

Dimensional externo: 71 x 68 x (H42mm).

Suporte p/ Sonic

Fabricação: Aço.

Características do produto:

Funciona como organizador de sonic tec.
Capacidade para até 4 Sonic Tec.
Substitui os tradicionais passa fios de mesas de trabalho.
Fácil instalação.

Cores: Preto e Branco

Acabamento	Suporte
Preto	QM 34899.00
Branco	QM 34899.02

Acabamento	2 USB - Cabo Liso		1 Tomada NBR 10A - Cabo Liso		1 Tomada NBR 10A - Cabo Revestido	
	1,7m	3,0m	1,7m	3,0m	1,7m	3,0m
Preto	QM 34801.00	QM 34801.10	QM 34811.00	QM 34811.10	QM 34811.20	QM 34811.30
Branco	QM 34801.02	QM 34801.12	QM 34811.02	QM 34811.12	QM 34811.22	QM 34811.32
Vermelho	QM 34801.03	QM 34801.13	QM 34811.03	QM 34811.13	QM 34811.23	QM 34811.33
Azul	QM 34801.04	QM 34801.14	QM 34811.04	QM 34811.14	QM 34811.24	QM 34811.34
Marrom	QM 34801.05	QM 34801.15	QM 34811.05	QM 34811.15	QM 34811.25	QM 34811.35

Sonic Duplo Fixo (2 + 2 USB)



Aplicação
Mesas

Utilização
Residencial

Corporativo

Plugou, usou.

Fabricação:
Termoplástico.

Características dos produtos:
De fixar através de parafusos.
Modelos com 2 USB + 2 USB. (compatível com smartphones IOS e Android).
Cabo de alimentação com 1,7 ou 3 metros.

Características Elétricas:
Entrada: 100-240V ~ 50/60Hz,
Saída: 5V DC 3A. (A corrente máxima utilizando-se 1 saída USB é 3A.
Utilizando-se as 2 saídas USB, simultaneamente, a corrente total se divide conforme a demanda do aparelho.)

Cores Standard: Conforme tabela abaixo.

Dimensional Externo: 120x38x(H34mm).



Cabo Liso		
Acabamento	1,7m	3,0m
Preto	QM 34803.00	QM 34803.10
Branco	QM 34803.02	QM 34803.12
Vermelho	QM 34803.03	QM 34803.13
Azul	QM 34803.04	QM 34803.14
Marrom	QM 34803.05	QM 34803.15

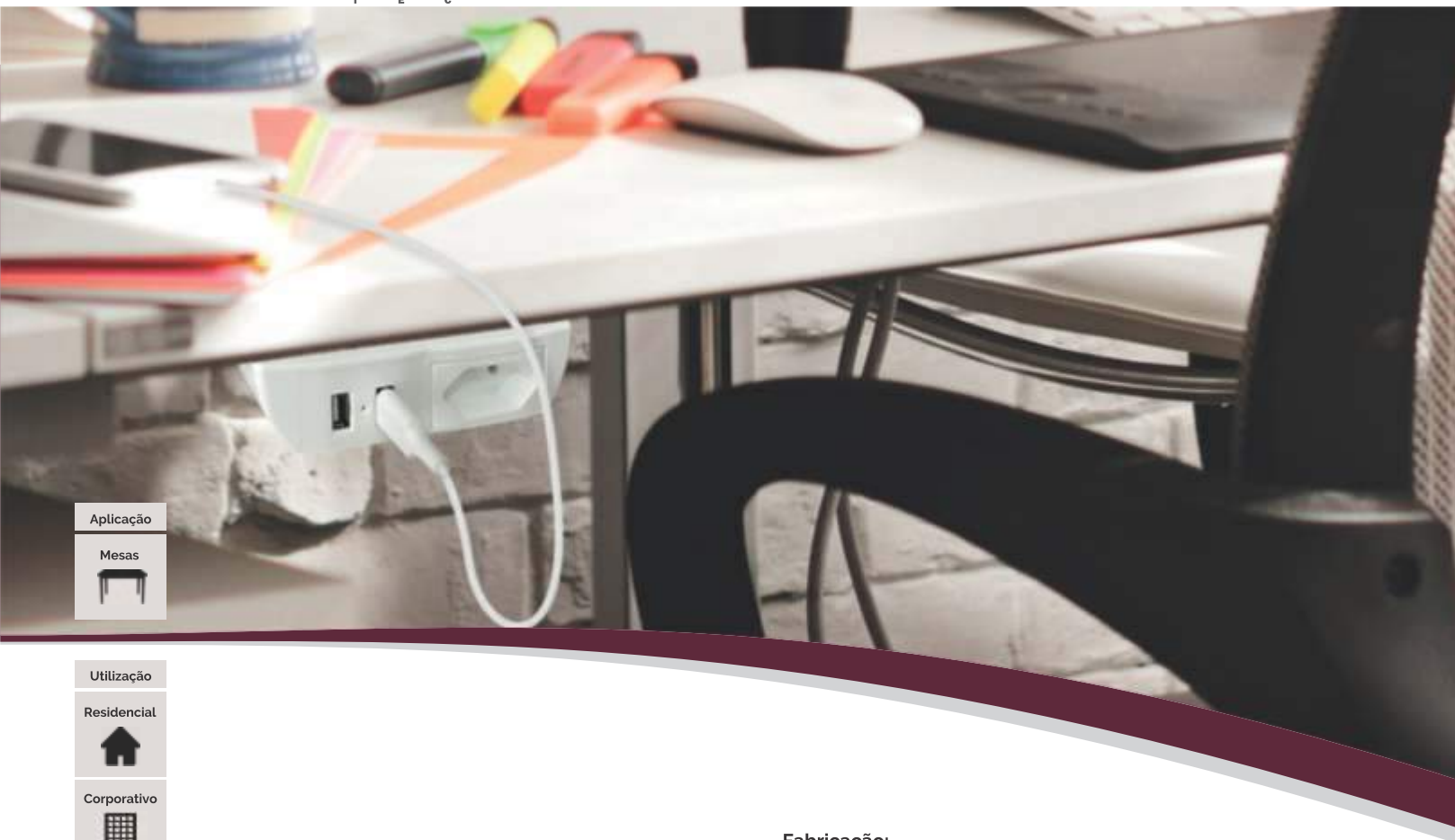

Aplicação

Mesas



Utilização

Residencial



Corporativo



 Plugou, usou.



Fabricação:
Termoplástico.

Características dos produtos:
De fixar através de parafusos.
Modelos com 2 USB + 1 tomada elétrica.
(compatível com smartphones IOS e Android).
Cabo de alimentação com 1,7 ou 3 metros.

Características Elétricas:
Entrada: 100-240V ~ 50/60Hz.
Saída: 5V DC 3A. (A corrente máxima utilizando-se 1 saída USB é 3A.
Utilizando-se as 2 saídas USB, simultaneamente, a corrente total se divide conforme a demanda do aparelho.)

Cores Standard: Conforme tabela abaixo.

Dimensional Externo: 120x38x(H34mm).

Acabamento	Cabo Liso		Cabo Revestido	
	1,7m	3,0m	1,7m	3,0m
Preto	QM 34813.00	QM 34813.10	QM 34813.20	QM 34813.30
Branco	QM 34813.02	QM 34813.12	QM 34813.22	QM 34813.32
Vermelho	QM 34813.03	QM 34813.13	QM 34813.23	QM 34813.33
Azul	QM 34813.04	QM 34813.14	QM 34813.24	QM 34813.34
Marrom	QM 34813.05	QM 34813.15	QM 34813.25	QM 34813.35

Sonic Duplo Fixo (2 + 2 USB)



Aplicação

Mesas



Utilização

Residencial



Corporativo



 Plugou, usou.

Fabricação:
Termoplástico.

Características dos produtos:
De fixar através de parafusos.
Modelos com 2 USB + 2 USB. (compatível com smartphones IOS e Android).
Cabo de alimentação com 1,7 ou 3 metros.

Características Elétricas:
Entrada: 100-240V ~ 50/60Hz.
Saída: 5V DC 3A. (A corrente máxima utilizando-se 1 saída USB é 3A.
Utilizando-se as 2 saídas USB, simultaneamente, a corrente total se divide conforme a demanda do aparelho.)

Cores Standard: Conforme tabela abaixo.

Dimensional Externo: 120x38x(H34mm).



Cabo Liso		
Acabamento	1,7m	3,0m
Preto	QM 34803.00	QM 34803.10
Branco	QM 34803.02	QM 34803.12
Vermelho	QM 34803.03	QM 34803.13
Azul	QM 34803.04	QM 34803.14
Marrom	QM 34803.05	QM 34803.15

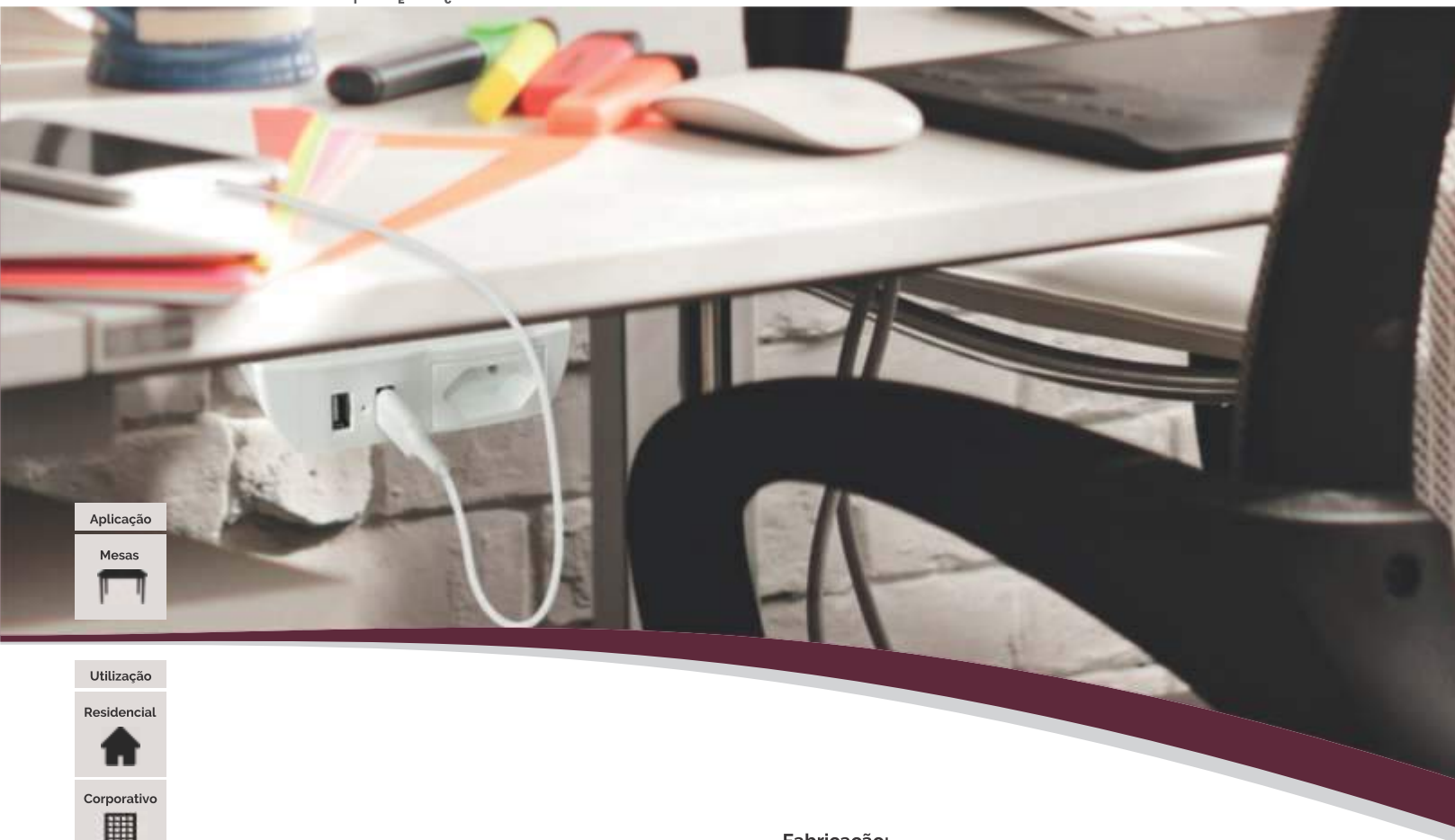

Aplicação

Mesas



Utilização

Residencial



Corporativo



 Plugou, usou.



Fabricação:
Termoplástico.

Características dos produtos:
De fixar através de parafusos.
Modelos com 2 USB + 1 tomada elétrica.
(compatível com smartphones IOS e Android).
Cabo de alimentação com 1,7 ou 3 metros.

Características Elétricas:
Entrada: 100-240V ~ 50/60Hz.
Saída: 5V DC 3A. (A corrente máxima utilizando-se 1 saída USB é 3A.
Utilizando-se as 2 saídas USB, simultaneamente, a corrente total se divide conforme a demanda do aparelho.)

Cores Standard: Conforme tabela abaixo.

Dimensional Externo: 120x38x(H34mm).

Acabamento	Cabo Liso		Cabo Revestido	
	1,7m	3,0m	1,7m	3,0m
Preto	QM 34813.00	QM 34813.10	QM 34813.20	QM 34813.30
Branco	QM 34813.02	QM 34813.12	QM 34813.22	QM 34813.32
Vermelho	QM 34813.03	QM 34813.13	QM 34813.23	QM 34813.33
Azul	QM 34813.04	QM 34813.14	QM 34813.24	QM 34813.34
Marrom	QM 34813.05	QM 34813.15	QM 34813.25	QM 34813.35

Sonic Duplo Fixo (2 tomadas elétricas)



Aplicação

Mesas



Utilização

Residencial



Corporativo



 Plugou, usou.

Fabricação:
Termoplástico.

Características dos produtos:
De fixar através de parafusos.
Modelo com 2 tomadas elétricas.
Cabo de alimentação com 1,7 ou 3 metros.

Características Elétricas:
Entrada: 100-240V ~ 50/60Hz.
Saída: 5V DC 3A.







Cores Standard: Conforme tabela abaixo.

Dimensional Externo: 120x38x(H34mm).



Acabamento	Cabo Liso		Cabo Revestido	
	1,7m	3,0m	1,7m	3,0m
Preto	QM 34814.00	QM 34814.10	QM 34814.20	QM 34814.30
Branco	QM 34814.02	QM 34814.12	QM 34814.22	QM 34814.32
Vermelho	QM 34814.03	QM 34814.13	QM 34814.23	QM 34814.33
Azul	QM 34814.04	QM 34814.14	QM 34814.24	QM 34814.34
Marrom	QM 34814.05	QM 34814.15	QM 34814.25	QM 34814.35



- Utilização
- Corporativo 
- Hotéis 
- Clínicas 
- Aeroportos 
- Restaurantes 
- Shoppings 

 Plugou, usou.



Fabricação: Perfil de alumínio extrudado, bandejas em aço e acessórios em termoplástico.

Características dos produtos:

- Não necessitam instalação.
- Compactas e móveis.
- Modelo de 1000mm possui bandeja para celulares.
- Cabo de alimentação de 2,5m com revestimento em tecido.
- Possuem saídas USB 5V 3A. (Compatível com smartphones IOS e Android).
- Tomadas NBR 14136 10A.
- Fusível proteção 10A.
- Chave liga e desliga.

Características Elétricas:

- Entrada: 100-240V AC.
- Saída: USB 5V 3A (A corrente máxima utilizando-se 1 saída USB é 3A.
- Utilizando-se as duas saídas, simultaneamente, a corrente total se divide conforme a demanda do aparelho.)

	2 tom. elétricas + 2 USB	6 tom. elétricas + 2 USB	2 tom. elétricas + 2 USB	6 tom. elétricas + 2 USB
	600mm	600mm	1000mm	1000mm
Preto	QM 42100.00	QM 42101.00	QM 42110.00	QM 42111.00
Branco	QM 42100.01	QM 42101.01	QM 42110.01	QM 42111.01
Anodizado	QM 42100.02	QM 42101.02	QM 42110.02	QM 42111.02
Outras Cores	QM 42100.09	QM 42101.09	QM 42110.09	QM 42111.09

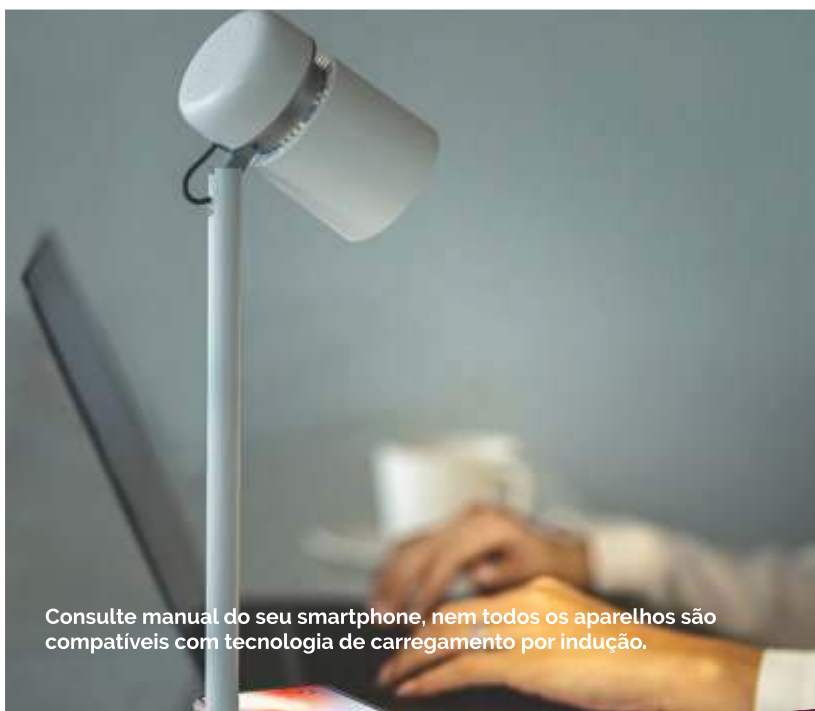

Consulte manual do seu smartphone, nem todos os aparelhos são compatíveis com tecnologia de carregamento por indução.



MULTY

Fabricação: Termoplástico e silicone.

Característica do produto:

Ideal para ser utilizada como luz de apoio. Brilho de 50 lúmens.
 Iluminação em 3 tonalidades de quente e frio.
 Acionamento da iluminação via botão touch.
 Haste flexível.
 Possui carregamento sem fio de 10W de potência.
 Led indicador de carregamento sem fio ativado.
 Acompanha cabo USB tipo A e micro de 1 metro.
 Precisa de fonte de alimentação turbo com tecnologia Quick Charger 3.0.
 Fonte de alimentação vendida separadamente.

Cores: Preto e Branco.

Dimensional: 85 x 268 x 160mm

3 em 1

Fabricação: Termoplástico e aço.

Característica do produto:

Ideal para ser utilizada como luz de apoio. Brilho 118 lúmens.
 Possui 4 intensidades de iluminação, temperatura 4300K - 4600K.
 Acionamento e intensidade da iluminação via botão.
 Possui carregamento sem fio de 15W de potência.
 Acionamento de carregamento sem fio por botão com Led indicador.
 Som bluetooth versão 5.0 com botões de comando e speaker de 40mm - 3W de potência.
 Acompanha fonte de alimentação 27W com cabo USB tipo C de 1,5 m.

Multy
Luminária + Indução



Luminária + Indução + Som Bluetooth

Cor: Branca.

Dimensional:
134X 345 x 134mm

Mesas



Mesas de Cabeceira



Utilização

Residencial



Corporativo



Hotéis



Plugou, usou.

Acabamento	Luminária Multy	Luminária 3 em 1	Fonte Turbo
Preto	DX 30200.00	-	
Branco	DX 30200.02	DX 30201.02	DX 35419.32

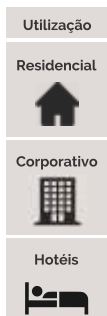
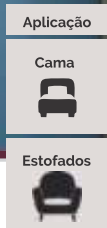

Plugou, usou.



Fabricação: Termoplástico.

Característica do produto:

Iluminação em Led 2W / 90 Lm / 6500K.
 1 saída USB 5V DC 1A na haste da luminária, compatível com smartphones IOS e Android.
 Corpo flexível.
 Acabamento siliconado.
 Compacta.
 Fácil instalação somente 2 parafusos.
 Acionamento da iluminação por botão.
 Fornecida com fonte externa de alimentação com cabo de 1,5m.

Cores: Preto.

Características Elétricas:

Entrada: 100 - 240V ~ 50/60Hz.
 Saída: USB 5V 1A.

Dimensional Externo:

Ø50 x 26,5 x 502mm

Acabamento	
Preto	QM 10110.00
Branco	QM 10110.02



- Aplicação
- Estofados
- Mesas
- Painel de Parede
- Utilização
- Residencial
- Corporativo
- Hotéis

Plugou, usou.

Fabricação: Termoplástico, aço e alumínio.

Características do produto:

Iluminação em Led 6000K / 150Lm / 3W.
 1 saída USB 5V 1A na base da luminária, compatível com smartphones IOS e Android.
 Acionamento e ajuste de intensidade por toque.
 Corpo flexível.
 Suporte para embutir em móvel (superfície mínima 40mm).
 Fornecida com fonte externa 5V 2.A
 Cabo de alimentação USB: 1,60m.

Características Elétricas:

Entrada: 100 - 240V ~ 50/60Hz.
 Saída: USB 5V 1A.

Dimensional externo da base: 58 x 84 x (H=40mm).
 Comprimento da haste da lanterna: 470mm.

Gabarito de corte: 36 x 65mm.



Acabamento	
Prata metálico	QM 10120.01



Aplicação

Cama



Estofados



Utilização

Residencial



Corporativo



Hotéis

**Fabricação:** Metal.**Característica do produto:**

Iluminação em Led 6000K / 90 Lm / 2W.
Corpo flexível.
Acabamento cromado.
Compacta.
Acionamento da iluminação por botão.
Fornecida com fonte 12V.

Cores: Cinza cromado.**Características Elétricas:**

Entrada: 100 - 240V ~ 50/60Hz.

Dimensional Aparente:

60 x 90 x 250mm

Profundidade necessária para instalação:

30mm.

Acabamento

Cromado

QM 10130.01



- Aplicação
- Cama
- Estofados
- Utilização
- Residencial
- Corporativo
- Hotéis

Fabricação: Metal.

Característica do produto:

Iluminação em Led 3000K / 150Lm / 3W.
 1 saída USB 5V DC 2.1A na haste da luminária compatível com smartphones IOS e Android.
 Modelo de embutir.
 Possui haste de iluminação ajustável.
 Acabamento inox.
 Acionamento da iluminação por botão.

Cores: Inox escovado.

Características Elétricas:

Entrada: 100 - 240V ~ 50/60Hz 0,5A.
 Saída: USB 5V 2.1A.

Dimensional Aparente:

178x51mm (H=30mm)

Gabarito de corte: 160x40mm.

Profundidade necessária para instalação: 55mm.



Acabamento	
Inox	QM 10140.01



- Aplicação
- Banheiros
- Dormitórios
- Utilização
- Residencial
- Corporativo
- Hotéis



MDF Pintado



Angelin

Fabricação: Estrutura e ganchos em alumínio. Acabamento em MDF, madeiras nobres ou madeira resinada.

Características do produto:

Elegante, diferenciado com acabamento em alto padrão. Estrutura em alumínio extrudado e ganchos retráteis em alumínio. Acabamento em MDF com pintura automotiva ou madeira nobre. Modelos com 2, 3 e 5 ganchos. Peso máximo por gancho: 5kg. Acompanha kit de fixação. (Antes de instalar o produto, verifique se a superfície é compatível com o kit de fixação fornecido).

Cores : Preto, Branco, Grafite ou outras cores. Louro Freijó, Angelin ,Grápia.

Dimensionais Externos (L x A x P):

2 ganchos: 284 x 81 x 21mm,
3 ganchos: 386 x 81 x 21mm.

Acabamento	2 ganchos lisos	2 ganchos vazados	3 ganchos lisos	3 ganchos vazados	5 ganchos lisos	5 ganchos vazados
Preto	QM 70030.00	QM 70031.00	QM 70000.00	QM 70001.00	QM 70010.00	QM 70011.00
Branco	QM 70030.02	QM 70031.02	QM 70000.02	QM 70001.02	QM 70010.02	QM 70011.02
Grafite	QM 70030.03	QM 70031.03	QM 70000.03	QM 70001.03	QM 70010.03	QM 70011.03
Outras cores	QM 70030.99	QM 70031.99	QM 70000.99	QM 70001.99	QM 70010.99	QM 70011.99

			Madeiras Nobres			
Louro Freijó	QM 70030.09	QM 70031.09	QM 70000.09	QM 70001.09	QM 70010.09	QM 70011.09
Angelin	QM 70030.10	QM 70031.10	QM 70000.10	QM 70001.10	QM 70010.10	QM 70011.10
Grápia	QM 70030.11	QM 70031.11	QM 70000.11	QM 70001.11	QM 70010.11	QM 70011.11



- Aplicação
- Banheiros 
- Dormitórios 
- Utilização
- Residencial 
- Corporativo 
- Hotéis 

Fabricação: Estrutura em alumínio extrudado.
Ganchos em alumínio injetado.

Característica do produto:

Elegante e diferenciado com acabamento em alto padrão.
Ganchos retráteis.
Acabamento em pintura eletrostática.
Modelo com 2 ganchos.
Robusto e resistente.
Peso máximo por gancho: 5Kg.
Acompanha kit de fixação. (Antes de instalar o produto, verifique se a superfície é compatível com o kit de fixação fornecido).

Cores : Preto, Cinza, Branco, Grafite e outras cores sob consulta.

Dimensionais Externos (LxAxP): 50 x 275 x 25mm.



Acabamento	2 ganchos lisos	2 ganchos vazados
Preto	QM 70300.00	QM 70301.00
Cinza	QM 70300.01	QM 70301.01
Branco	QM 70300.02	QM 70301.02
Grafite	QM 70300.03	QM 70301.03
Outras cores	QM 70300.09	QM 70301.09

Interruptores - Espelhos - Tomadas e Blocos

Bloco	Branco	Preto	Marrom
Interruptor simples	DX 99330.00	DX 99330.01	-
paralelo H	DX 99331.00	DX 99331.01	DX 99331.05
bipolar	DX 99332.00	-	-
intermediário	DX 99333.00	DX 99333.01	-
Pulsador campainha	DX 99450.00	-	-
Pulsador minuteira	DX 99451.00	-	-



Bloco	Branco	Preto
Dimer 110V	DX 99456.00	
Dimer 220V	DX 99456.10	
Módulo Campainha Bivolt	DX 99455.00	DX 99455.01

Imagem	Descrição	Branco	Preto
	simples 4x2" p/ 3 blocos - c/ bastidor	DX 99590.00	DX 99590.01
	simples 4x2" p/ 3 blocos - cego	DX 99596.00	DX 99596.01
	duplo 4x4" p/ 6 blocos - c/ bastidor	DX 99591.00	DX 99591.01
	simples 4x4" p/ 6 blocos - cego	DX 99597.00	DX 99597.01
	simples 4x2" p/ 3 blocos - Tendenza	DX 99580.00	-
	simples 4x4" p/ 6 blocos - Tendenza	DX 99581.00	-
	simples 4x2" p/ 3 blocos - Sublime	DX 99570.00	-
	simples 4x4" p/ 6 blocos - Sublime	DX 99571.00	-



Click p/ encaixe sob pressão

	Preto
Tom. Fêmea Tipo Painel NBR 14136:2012 - 20A	QM 99500.00
Bloco p/ RJ45 Keystone NBR 14136:2012 - 20A	QM 99501.00

Modelos de tomadas tipo painel desenvolvidas para instalação em qualquer superfície de #14 (1,95mm) à #22 (0,76mm).



Bloco	Branco	Preto
Tomada Padrão Americano 2P + T (15A)	DX 99233.15	DX 99230.15

Mesmo encaixe das tomadas NBR 14136. Modelo destinado a **atender o mercado externo.**

Tomadas Retangulares padrão Dutotec - 10A e 20A

	Preto	Vermelho	Azul	Branco	Amarelo	Marrom
10A	DX 99230.10	DX 99231.10	DX 99232.10	DX 99233.10	DX 99234.10	DX 99237.10
20A	DX 99230.20	DX 99231.20	DX 99232.20	DX 99233.20	DX 99234.20	DX 99237.20

As tomadas Dutotec foram desenvolvidas para satisfazer as necessidades do usuário em instalações.

Atendem NBR 14136:2012 **Certificação INMETRO.**

- **Excelente fixação.**
- **Menor altura do bloco deixando maior área livre.**
- Condutores internos de alta qualidade para 10 e 20A.

Interna



Externa



Tomada NBR - Tipo Painel WEG - 10A e 20A				
		Preto	Vermelho	Branco
10A	DX 99630.10	DX 99631.10	DX 99633.10	
20A	DX 99630.20	DX 99631.20	DX 99633.20	
10A	DX 99640.10	DX 99641.10	DX 99643.10	
20A	DX 99640.20	DX 99641.20	DX 99643.20	

Tampa furação keystone

Preto	Cinza	Branco	Marrom
DX 99700.00	DX 99700.01	DX 99700.02	DX 99700.05

Outros Blocos

		Branco	Preto	Marrom
	Bloco Cego	DX 99200.00	DX 99200.01	DX 99200.05
	Bloco p/ Coaxial	DX 99210.00	DX 99210.01	
	Bloco p/ RJ 11	DX 99220.00	DX 99220.01	
	Bloco simples p/ P2	DX 99229.00	DX 99229.01	
	Bloco p/ Conect. Fêmea RJ 45	** Keystone DX 99240.00	DX 99240.01	DX 99240.05
		Systemax DX 99242.00	DX 99242.01	
		Panduit/ Minicom DX 99244.00	DX 99244.01	
	Bloco simples p/ DB9/ Db15 Macho ou Fêmea	DX 99250.00	DX 99250.01	
	Bloco simples p/ passa cabos	DX 99254.00	DX 99254.01	
	Bloco duplo p/ DB9/DB15 Macho ou Fêmea + Fêmea P2	DX 99255.00	DX 99255.01	
	Bloco duplo p/ DB9/DB15 Macho ou Fêmea	DX 99260.00	DX 99260.01	
	Bloco simples p/ HDMI	DX 99265.00	DX 99265.01	
	Bloco duplo p/ HDMI*	DX 99266.00	DX 99266.01	
	Bloco simples p/ USB	DX 99270.00	DX 99270.01	
	Bloco duplo p/ USB *	DX 99271.00	DX 99271.01	
	Bloco duplo cego	DX 99280.00	DX 99280.01	
	Bloco duplo c/ furação p/ conector XLR ou DMX	DX 99281.00	DX 99281.01	

*OBS: Possui um furo e outro de espera futura.

**Compatível c/conector USB Charger.

Conectores

	RJ 45 Keystone	Branco	QM 99040.00	Cat. 5e
		Preto	QM 99040.01	Cat. 5e
		Branco	QM 99044.00	Cat. 6
		Preto	QM 99044.01	Cat. 6
	Conector 4 vias - Telefone (encaixe keystone)	Branco	QM 99045.00	Cat. 3
		Preto	QM 99045.01	Cat. 3
	DB9 Fêmea		QM 99050.00	
	DB9 Macho		QM 99055.00	
	DB15 Fêmea		QM 99060.00	
	DB15 Fêmea/Fêmea (Tipo emenda)		QM 99061.00	
	DB15 Macho		QM 99065.00	
	Fêmea P2		QM 99070.00	
	PG7 Prensa Cabos		QM 99075.00	
	HDMI p/ furação Padrão Keystone	Branco	QM 99080.00	
		Preto	QM 99080.01	
	USB 2.0 tipo A emenda p/ Keystone	Branco	QM 99081.00	
		Preto	QM 99081.01	
	USB 3.0 - Tipo A / emenda padr. Keystone	Branco	QM 99081.30	
		Preto	QM 99081.31	
	USB 3.0 - Tipo C / emenda padr. Keystone	Branco	QM 99081.10	
		Preto	QM 99081.11	
	USB Charger (2.1 A)	Branco	QM 99082.01	
		Preto	QM 99082.11	
	USB Charger (3 A) tipo A	Branco	QM 99082.30	
		Preto	QM 99082.31	
	USB Charger turbo tipo C	Branco	QM 99082.40	
		Preto	QM 99082.41	
	USB Charger turbo 20W tipo C e tipo A	Branco	QM 99082.50	
		Preto	QM 99082.51	
	RJ45 tipo emenda p/ Keystone Cat.5e	Branco	QM 99083.00	
		Preto	QM 99083.01	
	Tomada macho 10A 250 (Tipo monitor)	Preto	QM 99085.00	
	Carregador Veicular	Branco	DX 35519.00	
	Placa USB 5V 3A c/ bloco simples USB	Branco	QM 99084.12	
		Preto	QM 99084.10	
		Marrom	QM 99084.15	
	Fonte Turbo 45W	Branco	DX 35419.32	
	Fibra Óptica Keystone Tipo SC/SC	Branco/Azul	QM 99100.00	
		Preto/Azul	QM 99100.01	
	Fibra Óptica Keystone Tipo LC/LC	Branco/Azul	QM 99101.00	
		Preto/Azul	QM 99101.01	

Cabos PP 3 x 0,75mm² - 10A / 1,5m e 3,0m e VGA

Fêmea Monitor /
Macho 90° NBR 14136



1,5m	QM 98000.00
3,0m	QM 98001.00

Fêmea Monitor x
Macho 180° NBR 14136

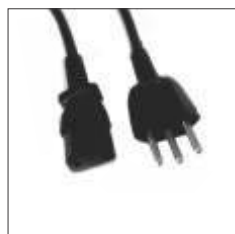

1,5m	QM 98002.00
3,0m	QM 98003.00

Macho 180° NBR 14136
x Ponta sem plugue



1,5m	QM 98004.00
3,0m	QM 98005.00

Macho 90° NBR 14136
x Ponta sem plugue



1,5m	QM 98006.00
3,0m	QM 98007.00

VGA DB15 Fêmea x
VGA DB15 Fêmea



1,5m	QM 98130.00
3,0m	QM 98131.00

Cabos USB e HDMI

HDMI Fêmea x
HDMI Macho



1,5m	QM 98105.00	V1.4
1,5m	QM 98105.10	V2.0
3,0m	QM 98105.11	V2.0
5,0m	QM 98105.12	V2.0
10,0m	QM 98105.13	V2.0
15,0m	QM 98105.14	V2.0

HDMI Fêmea x
HDMI Fêmea



1,5m	QM 98100.00	V1.4
1,5m	QM 98100.10	V2.0
3,0m	QM 98101.00	V1.4
3,0m	QM 98100.11	V2.0
5,0m	QM 98100.12	V2.0
10,0m	QM 98100.13	V2.0

HDMI Macho x
HDMI Macho



1,5m	QM 98110.00	V 1.4
3,0m	QM 98111.00	V1.4

USB Macho x
USB Macho



1,5m	QM 98122.00	V2.0
------	-------------	-------------

USB Fêmea x
USB Macho - 3,0



1,5m	QM 98120.10	V3.0
3,0m	QM 98121.10	V3.0

OBS.: Outras dimensões e configurações de flechas:
Sob consulta.

Cabos

Padrão Keystone



	Cat 5e	Cat 6e
1,5m	QM 99010.10	QM 99010.20
3,0m	QM 99010.11	QM 99010.21

Cabo p/ Smartphone Padrão lightning (Apple)
e Micro USB (Android) (90cm)



Preto	Verde
DX 35619.00	DX 35619.05

Kit Fácil

Elétrica



QM 99000.00

Padrão KEYSTONE Cat. 5e
RJ45 / RJ45 - 15cm



QM 99010.00 CAT 5E
QM 99010.01 CAT 6

USB Macho /
USB Fêmea - 20cm



Preto
QM 99020.10 **V3.0**

HDMI Fêmea /
HDMI Fêmea - 20cm



Preto
QM 99030.01 **V1.4**
QM 99030.10 **V2.0**

Gabaritos de Corte e Informações Técnicas

Todas as dimensões estão expressas em mm.

pratik

Mini Totem Manual



Modelo	A (mm)
2 tomadas elétricas 10A	320
2 tomadas elétricas 20A	340
3 tomadas elétricas 10A	380
3 tomadas elétricas 20A	400
2 tom. elét. 10A + 1 RJ45	380
2 tom. elét. 20A + 1 RJ45	400
1 tom. elét. 10A + 2 USB	320
1 tom. elét. 20A + 2 USB	340
2 tom. elét. 10A + 2 USB	370
2 tom. elét. 20A + 2 USB	390
1 elét. 10A + 2 USB + 1RJ45	370
1 elét. 20A + 2 USB + 1RJ45	390



Mini Totem Automático



Mini Totem POP



Caixa 3 blocos 128 (de sobrepor)



Caixa 3 blocos 128 (de Nivel)



Caixa 6 blocos de Nivel c/ canto Reto ou Raio 10



Caixa 6 blocos de Sobrepor Canto Reto ou Raio 10



open box

Open Box 4 Blocos ABS e Alumínio

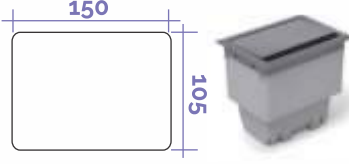

Open Box 8 Blocos ABS e Alumínio



Multy 4"



Gabaritos de Corte

Todas as dimensões estão expressas em mm.

**open
box**

Open Box One e Open Box Double

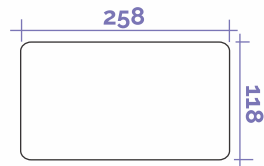

smart

Caixa Passa Cabos Série 170

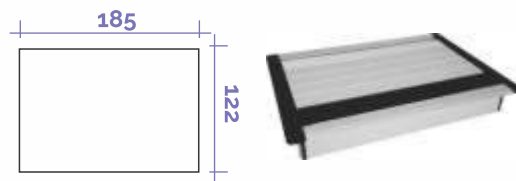

Caixa Passa Cabos Série 210

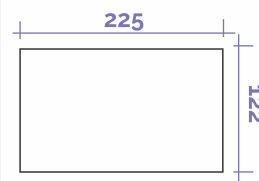

CLÁSSICA

Caixa Standard

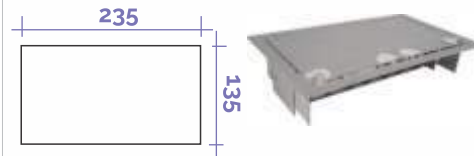

Caixa Plus

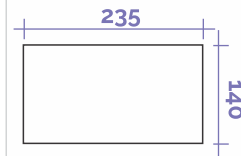

-office

Caixa Office

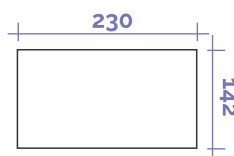

Compartimento

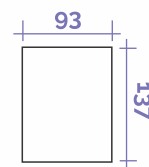

Gabaritos de Corte

Todas as dimensões estão expressas em mm.

OFFICE

Office Job

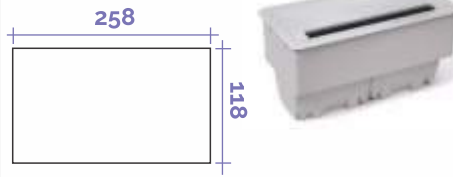

Réguas Rotativas 6 e 9 Blocos

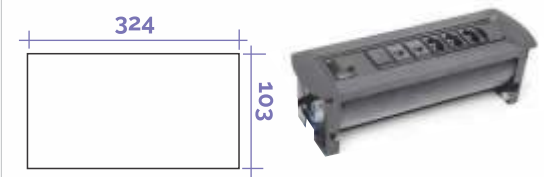

Réguas Pannel 4 e 6 Blocos



Carregador por indução de Embutir - SOB



Carregador por indução de Embutir - SOBRE



Torre de Tomada Motorizada

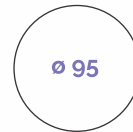

Facility

Régua de Caixa 170

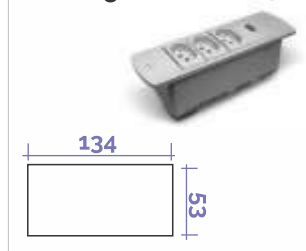

Régua de Caixa 210

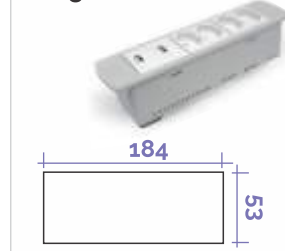

Clean Box 170

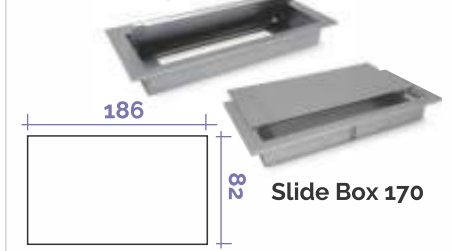

Caixa Passa Cabos 210

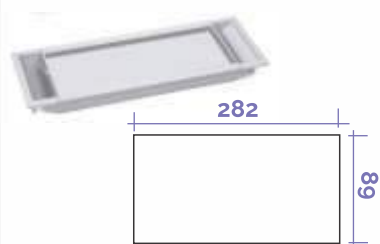

Régua Série 150



Régua Série 300



Gabaritos de Corte

Todas as dimensões estão expressas em mm.

Facility

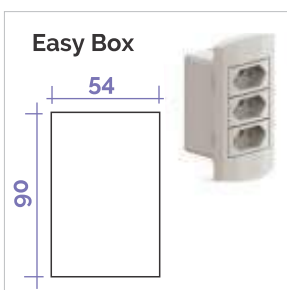
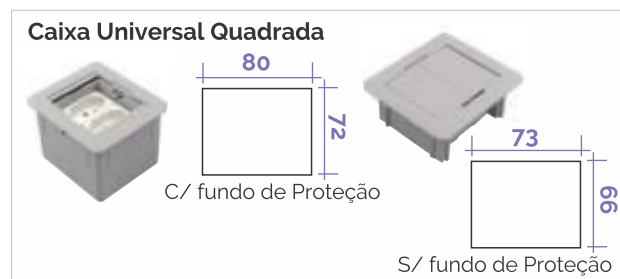
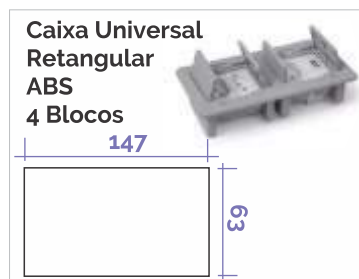
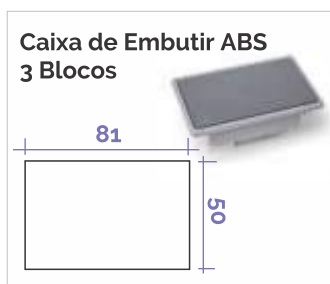
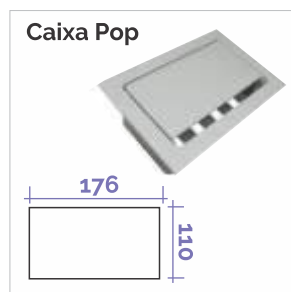

Gabaritos de Corte e Informações Técnicas

Todas as dimensões estão expressas em mm.

Facility

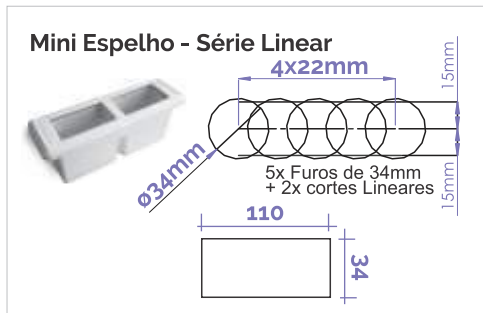
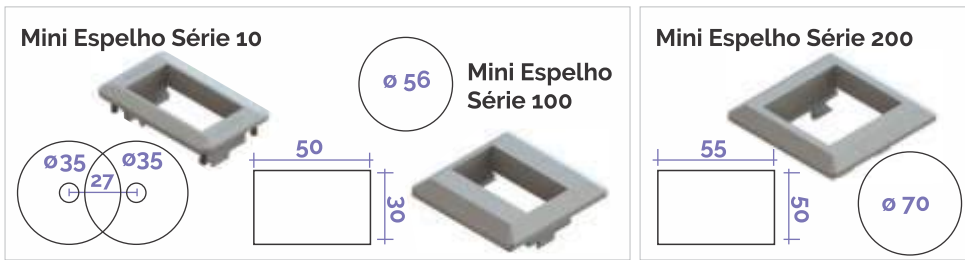

EMOJI TEC



ACCESS

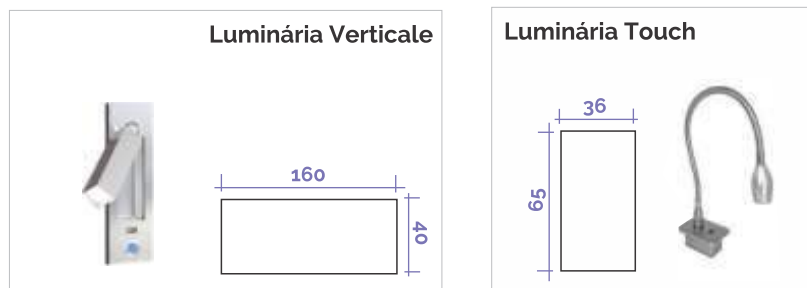

PLUG AND PLAY

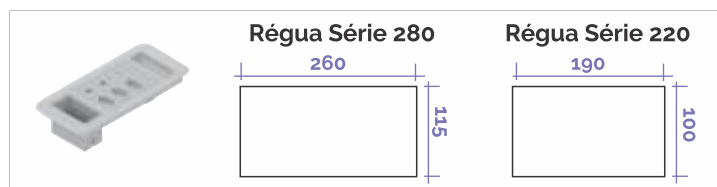

As dimensões, espessuras, cores e formas dos produtos especificados neste catálogo podem sofrer alterações, sem aviso prévio, com a finalidade de melhor atender as normas e evoluções tecnológicas.

As imagens ambientadas constantes neste catálogo, são apenas sugestões de uso dos produtos.

Algumas imagens de produtos estão representadas com tomadas e blocos, porém em algumas situações os mesmos são vendidos separadamente.

(Observe sempre as tabelas com os códigos)

Clientes



Meio Corporativo



Fabricantes do ramo moveleiro



Distribuidores do ramo moveleiro



qtmov.com.br

